

DSC-HX10/HX10V

Digital Still Camera / Instruction Manual	GB
數位照相機 / 使用說明書	CT
数码照相机 / 使用说明书	CS
Kamera Digital / Panduan Pengguna	ID

AR	كاميرا رقمية / تعليمات التشغيل
PR	دوربین عکاسی دیجیتال / دفترچه راهنما

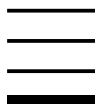

Cyber-shot

Cyber-shot



4412225810

Learning more about the camera (“Cyber-shot User Guide”)



“Cyber-shot User Guide” is an on-line manual. Refer to it for in-depth instructions on the many functions of the camera.

- ① Access the Sony support page.
<http://www.sony.net/SonyInfo/Support/>
- ② Select your country or region.
- ③ Search for the model name of your camera within the support page.
 - Check the model name on the bottom of your camera.

Checking the supplied items

The number in parentheses indicates the number of pieces.

- Camera (1)
- Rechargeable battery pack NP-BG1 (1)/Battery case (1)
- Micro USB cable (1)
- AC Adaptor AC-UB10/UB10B (1)
- Power cord (mains lead) (not supplied in the USA and Canada) (1)
- Wrist strap (1)
- Instruction Manual (this manual) (1)

Owner's Record

The model and serial numbers are located on the bottom. Record the serial number in the space provided below. Refer to these numbers whenever you call your Sony dealer regarding this product.

Model No. DSC-HX10/DSC-HX10V

Serial No. _____

Model No. AC-UB10/AC-UB10B

Serial No. _____

GB

WARNING

To reduce fire or shock hazard, do not expose the unit to rain or moisture.

IMPORTANT SAFETY INSTRUCTIONS -SAVE THESE INSTRUCTIONS

DANGER

TO REDUCE THE RISK OF FIRE OR ELECTRIC SHOCK, CAREFULLY FOLLOW THESE INSTRUCTIONS

If the shape of the plug does not fit the power outlet, use an attachment plug adaptor of the proper configuration for the power outlet.

CAUTION

Battery pack

If the battery pack is mishandled, the battery pack can burst, cause a fire or even chemical burns. Observe the following cautions.

- Do not disassemble.
- Do not crush and do not expose the battery pack to any shock or force such as hammering, dropping or stepping on it.
- Do not short circuit and do not allow metal objects to come into contact with the battery terminals.
- Do not expose to high temperature above 60°C (140°F) such as in direct sunlight or in a car parked in the sun.
- Do not incinerate or dispose of in fire.
- Do not handle damaged or leaking lithium ion batteries.

- Be sure to charge the battery pack using a genuine Sony battery charger or a device that can charge the battery pack.
- Keep the battery pack out of the reach of small children.
- Keep the battery pack dry.
- Replace only with the same or equivalent type recommended by Sony.
- Dispose of used battery packs promptly as described in the instructions.

| AC Adaptor

Connect the AC Adaptor to the nearest wall outlet (wall socket).

If some trouble occurs while using the AC Adaptor, immediately shut off the power by disconnecting the plug from the wall outlet (wall socket).

The power cord (mains lead), if supplied, is designed specifically for use with this camera only, and should not be used with other electrical equipment.

For Customers in the U.S.A. and Canada

| RECYCLING LITHIUM-ION BATTERIES

Lithium-Ion batteries are recyclable.

You can help preserve our environment by returning your used rechargeable batteries to the collection and recycling location nearest you.

For more information regarding recycling of rechargeable batteries, call toll free 1-800-822-8837, or visit <http://www.rbrc.org/>



Caution: Do not handle damaged or leaking Lithium-Ion batteries.

| Battery pack

This device complies with Part 15 of the FCC Rules. Operation is subject to the following two conditions:

(1) This device may not cause harmful interference, and (2) this device must accept any interference received, including interference that may cause undesired operation.

This Class B digital apparatus complies with Canadian ICES-003.

For Customers in the U.S.A.

UL is an internationally recognized safety organization.
The UL Mark on the product means it has been UL Listed.

If you have any questions about this product, you may call:

Sony Customer Information Center
1-800-222-SONY (7669).

The number below is for the FCC related matters only.

GB

Regulatory Information

Declaration of Conformity

Trade Name: SONY
Model No.: DSC-HX10V
Responsible Party: Sony Electronics Inc.
Address: 16530 Via Esprillo,
San Diego, CA 92127 U.S.A.
Telephone No.: 858-942-2230

This device complies with Part 15 of the FCC Rules. Operation is subject to the following two conditions: (1) This device may not cause harmful interference, and (2) this device must accept any interference received, including interference that may cause undesired operation.

CAUTION

You are cautioned that any changes or modifications not expressly approved in this manual could void your authority to operate this equipment.

Note:

This equipment has been tested and found to comply with the limits for a Class B digital device, pursuant to Part 15 of the FCC Rules.

These limits are designed to provide reasonable protection against harmful interference in a residential installation. This equipment generates, uses, and can radiate radio frequency energy and, if not installed and used in accordance with the instructions, may cause harmful interference to radio communications. However, there is no guarantee that interference will not occur in a particular installation. If this equipment does cause harmful interference to radio or television reception, which can be determined by turning the equipment off and on, the user is encouraged to try to correct the interference by one or more of the following measures:

- Reorient or relocate the receiving antenna.
- Increase the separation between the equipment and receiver.
- Connect the equipment into an outlet on a circuit different from that to which the receiver is connected.
- Consult the dealer or an experienced radio/TV technician for help.

The supplied interface cable must be used with the equipment in order to comply with the limits for a digital device pursuant to Subpart B of Part 15 of FCC Rules.

GB
5

For Customers in Canada

This device complies with RSS-310 of Industry Canada. Operation is subject to the condition that this device does not cause harmful interference.

For Customers in Europe



Hereby, Sony Corporation, declares that this DSC-HX10V Digital Still Camera is in compliance with the essential requirements and other relevant provisions of the Directive 1999/5/EC. For details, please access the following URL:
<http://www.compliance.sony.de/>

Notice for the customers in the countries applying EU Directives

The manufacturer of this product is Sony Corporation, 1-7-1 Konan Minato-ku Tokyo, 108-0075 Japan. The Authorized Representative for EMC and product safety is Sony Deutschland GmbH, Hedelfinger Strasse 61, 70327 Stuttgart, Germany. For any service or guarantee matters please refer to the addresses given in separate service or guarantee documents.

This product has been tested and found compliant with the limits set out in the EMC regulation for using connection cables shorter than 3 meters (9.8 feet).

Attention

The electromagnetic fields at the specific frequencies may influence the picture and sound of this unit.

Notice

If static electricity or electromagnetism causes data transfer to discontinue midway (fail), restart the application or disconnect and connect the communication cable (USB, etc.) again.

Disposal of Old Electrical & Electronic Equipment (Applicable in the European Union and other European countries with separate collection systems)



This symbol on the product or on its packaging indicates that this product shall not be treated as household waste. Instead it shall be handed over to the applicable collection point for the recycling of electrical and electronic equipment. By ensuring this product is disposed of correctly, you will help prevent potential negative consequences for the environment and human health, which could otherwise be caused by inappropriate waste handling of this product. The recycling of materials will help to conserve natural resources. For more detailed information about recycling of this product,

6B please contact your local Civic Office, your household waste disposal service or the shop
6 where you purchased the product.

Disposal of waste batteries (applicable in the European Union and other European countries with separate collection systems)



This symbol on the battery or on the packaging indicates that the battery provided with this product shall not be treated as household waste.

On certain batteries this symbol might be used in combination with a chemical symbol. The chemical symbols for mercury (Hg) or lead (Pb) are added if the battery contains more than 0.0005% mercury or 0.004% lead.

By ensuring these batteries are disposed of correctly, you will help prevent potentially negative consequences for the environment and human health which could otherwise be caused by inappropriate waste handling of the battery. The recycling of the materials will help to conserve natural resources.

In case of products that for safety, performance or data integrity reasons require a permanent connection with an incorporated battery, this battery should be replaced by qualified service staff only. To ensure that the battery will be treated properly, hand over the product at end-of-life to the applicable collection point for the recycling of electrical and electronic equipment.



For all other batteries, please view the section on how to remove the battery from the product safely.

Hand the battery over to the applicable collection point for the recycling of waste batteries. For more detailed information about recycling of this product or battery, please contact your local Civic Office, your household waste disposal service or the shop where you purchased the product.

GB

Notice for customers in the United Kingdom



A moulded plug complying with BS 1363 is fitted to this equipment for your safety and convenience.

Should the fuse in the plug supplied need to be replaced, a fuse of the same rating as the supplied one and approved by ASTA or BSI to BS 1362, (i.e., marked with an  or  mark) must be used.

If the plug supplied with this equipment has a detachable fuse cover, be sure to attach the fuse cover after you change the fuse. Never use the plug without the fuse cover. If you should lose the fuse cover, please contact your nearest Sony service station.

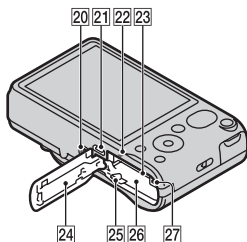
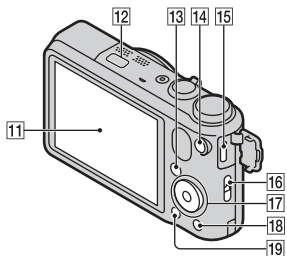
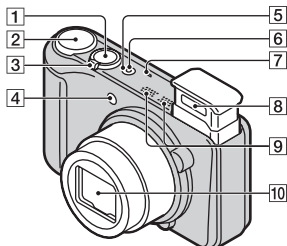
Identifying parts



- 1 Shutter button
- 2 Mode dial
iA (Intelligent Auto)/
iA+ (Superior Auto)/
 (Background Defocus)/
P (Program Auto)/**SCN** (Scene Selection)/**M** (Manual Exposure Shooting)/**iSweep** (iSweep Panorama)/**M** (Movie Mode)/
3D (3D Shooting)
- 3 For shooting: **W/T** (Zoom) lever
 For viewing:  (Index) lever/
Q (Playback zoom) lever
- 4 Self-timer lamp/Smile Shutter lamp/AF illuminator
- 5 ON/OFF (Power) button
- 6 Power/Charge lamp
- 7 Speaker
- 8 Flash
 - Do not hold your fingers near the flash.
 - When using the flash, the flash pops up automatically.
 - The flash goes down automatically when the power is turned off, the camera is switched to playback mode or the shooting mode is changed.
- 9 Microphone
- 10 Lens
- 11 LCD screen
- 12 GPS sensor (built-in, DSC-HX10V only)
- 13  (Playback) button
- 14 **MOVIE** (Movie) button
- 15 HDMI mini jack
- 16 Hook for wrist strap
- 17 Control wheel

18 ?/⌫ (In-Camera Guide/Delete) button

19 MENU button

20 Tripod receptacle

- Use a tripod with a screw less than 5.5 mm (7/32 inches) long. Otherwise, you cannot firmly secure the camera, and damage to the camera may occur.

21 Micro USB connector

22  (TransferJet™) mark

23 Memory card slot

24 Battery/memory card cover

25 Battery eject lever

26 Battery insertion slot

27 Access lamp

GB

Inserting the battery pack

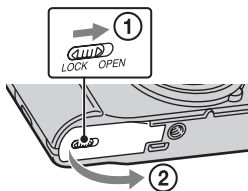

Battery eject lever

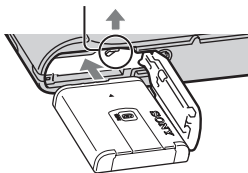

1 Open the cover.

2 Insert the battery pack.

- While pressing the battery eject lever, insert the battery pack as illustrated. Make sure that the battery eject lever locks after insertion.
- Closing the cover with the battery inserted incorrectly may damage the camera.

Charging the battery pack

For customers in the USA
and Canada

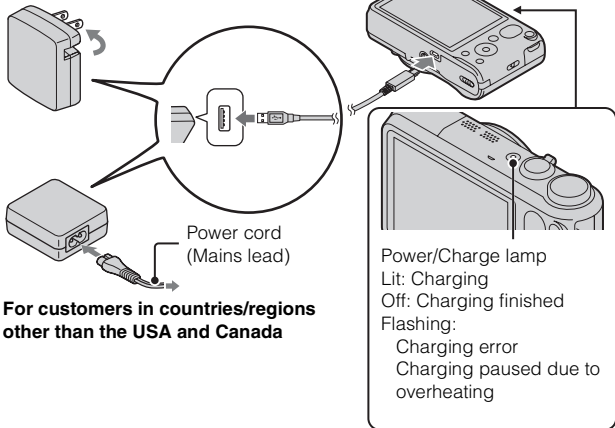

For customers in countries/regions
other than the USA and Canada

- 1 Connect the camera to the AC Adaptor (supplied), using the micro USB cable (supplied).
- 2 Connect the AC Adaptor to the wall outlet (wall socket).
The Power/Charge lamp lights orange, and charging starts.
 - Turn off the camera while charging the battery.
 - You can charge the battery pack even when it is partially charged.
 - When the Power/Charge lamp flashes and charging is not finished, remove and re-insert the battery pack.

Notes

- If the Power/Charge lamp on the camera flashes when the AC Adaptor is connected to the wall outlet (wall socket), this indicates that charging is temporarily stopped because the temperature is outside the recommended range. When the temperature gets back within the appropriate range, the charging resumes. We recommend charging the battery pack in an ambient temperature of between 10°C to 30°C (50°F to 86°F).
- The battery pack may not be effectively charged if the terminal section of the battery is dirty. In this case, wipe any dust off lightly using a soft cloth or a cotton swab to clean the terminal section of the battery. GB
- Connect the AC Adaptor (supplied) to the nearest wall outlet (wall socket). If malfunctions occur while using the AC Adaptor, disconnect the plug from the wall outlet (wall socket) immediately to disconnect from the power source.
- When charging is finished, disconnect the AC Adaptor from the wall outlet (wall socket).
- Be sure to use only genuine Sony brand battery packs, micro USB cable (supplied) and AC Adaptor (supplied).

■ Charging time (Full charge)

The charging time is approximately 175 min. using the AC Adaptor (supplied).

Note

- The above charging time applies when charging a fully depleted battery pack at a temperature of 25°C (77°F). Charging may take longer depending on conditions of use and circumstances.

■ Charging by connecting to a computer

The battery pack can be charged by connecting the camera to a computer using a micro USB cable.

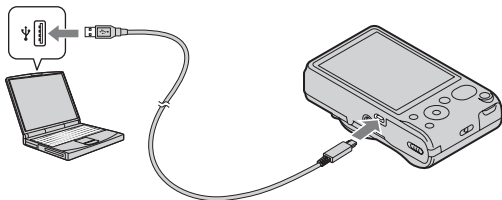

Note

- Note the following points when charging via a computer:
 - If the camera is connected to a laptop computer that is not connected to a power source, the laptop battery level decreases. Do not charge for an extended period of time.
 - Do not turn on/off or restart the computer, or wake the computer to resume from sleep mode when a USB connection has been established between the computer and the camera. The camera may cause a malfunction. Before turning on/off, or restarting the computer or waking the computer from sleep mode, disconnect the camera and the computer.
 - No guarantees are made for charging using a custom-built computer or a modified computer.

Battery life and number of images that can be recorded and played back

	Battery life	Number of images
Shooting (still images)	Approx. 170 min.	Approx. 340 images
Viewing (still images)	Approx. 260 min.	Approx. 5200 images
Shooting (movies)	Approx. 85 min.	—

GB

Notes

- The above number of images applies when the battery pack is fully charged. The number of images may decrease depending on the conditions of use.
- The number of images that can be recorded is for shooting under the following conditions:
 - Using Sony “Memory Stick PRO Duo” (Mark2) media (sold separately)
 - The battery pack is used at an ambient temperature of 25°C (77°F).
 - [GPS setting] is set to [Off] (DSC-HX10V only).
 - [Disp. Resolution] is set to [Standard].
- The number for “Shooting (still images)” is based on the CIPA standard, and is for shooting under the following conditions:
(CIPA: Camera & Imaging Products Association)
 - DISP (Display Setting) is set to [ON].
 - Shooting once every 30 seconds.
 - The zoom is switched alternately between the W and T ends.
 - The flash strobes once every two times.
 - The power turns on and off once every ten times.
- The battery life for movies applies shooting under the following conditions:
 - Movie quality: AVC HD HQ
 - When continuous shooting ends because of set limits (page 25), press the MOVIE (Movie) button again and continue shooting. Shooting functions such as the zoom do not operate.

■ Supplying power

The camera can be supplied with power from the wall outlet (wall socket) by connecting to the AC Adaptor, using the micro USB cable (supplied).

You can import images to a computer without worrying about draining the battery pack by connecting the camera to a computer using the micro USB cable.

In addition, you can use the AC Adaptor AC-UD10 (sold separately) for shooting to supply power when shooting.

Notes

- Power cannot be supplied when the battery pack is not inserted in the camera.
- When the camera is connected directly to a computer or to a power outlet using the supplied AC Adaptor AC-UB10/UB10B, power supply is available only in playback mode. If the camera is in shooting mode or while you are changing the settings of the camera, power is not supplied even if you make a USB connection using the micro USB cable.
- If you connect the camera and a computer using the micro USB cable while the camera is in playback mode, the display on the camera will change from the playback screen to the USB connection screen. Press  (Playback) button to switch to the playback screen.

Inserting a memory card (sold separately)

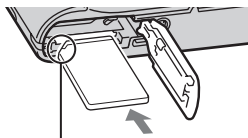
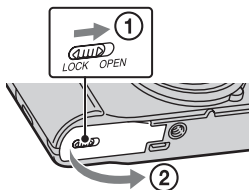

Ensure the notched corner faces correctly.

1 Open the cover.

2 Insert the memory card (sold separately).

- With the notched corner facing as illustrated, insert the memory card until it clicks into place.

3 Close the cover.

Memory cards that can be used

	Memory card	For still images	For movies
A	Memory Stick PRO Duo	○	○ (Mark2 only)
	Memory Stick PRO-HG Duo	○	○
	Memory Stick Duo	○	—
B	Memory Stick Micro (M2)	○	—
	Memory Stick Micro (Mark2)	○	○
C	SD memory card	○	○ (Class 4 or faster)
	SDHC memory card	○	○ (Class 4 or faster)
	SDXC memory card	○	○ (Class 4 or faster)
D	microSD memory card	○	○ (Class 4 or faster)
	microSDHC memory card	○	○ (Class 4 or faster)

GB

- In this manual, the products in the table are collectively referred to as follows:
 - A:** “Memory Stick Duo” media
 - B:** “Memory Stick Micro” media
 - C:** SD card
 - D:** microSD memory card

Note

- When using “Memory Stick Micro” media or microSD memory cards with this camera, make sure to use with the appropriate adaptor.

To remove the memory card/battery pack

Memory card: Push the memory card in once to eject the memory card.

Battery pack: Slide the battery eject lever. Be sure not to drop the battery pack.

Note

- Never remove the memory card/battery pack when the access lamp (page 8) is lit. This may cause damage to data in the memory card/internal memory.

Setting the clock

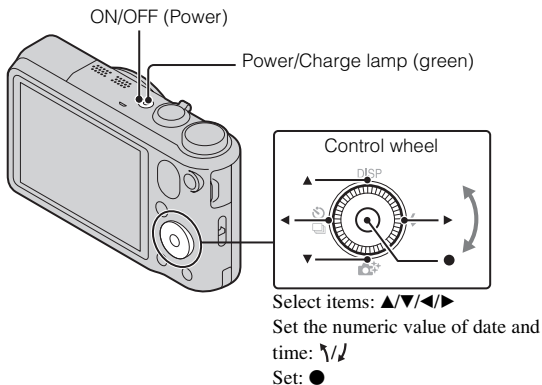

- 1** Press the ON/OFF (Power) button.
Date & Time setting is displayed when you turn on the camera for the first time.
 - It may take time for the power to turn on and allow operation.
- 2** Select a desired language.
- 3** Select a desired geographic location by following the on-screen instructions, then press ● on the control wheel.
- 4** Set [Date & Time Format], [Daylight Savings] or [Summer Time] and [Date & Time], then select [OK] → [OK].
 - Midnight is indicated as 12:00 AM, and noon as 12:00 PM.
- 5** Follow the instructions on the screen.
 - The battery pack will run out quickly when:
 - [GPS setting] is set to [On] (DSC-HX10V only).
 - [Disp. Resolution] is set to [High].

Shooting still images/movies

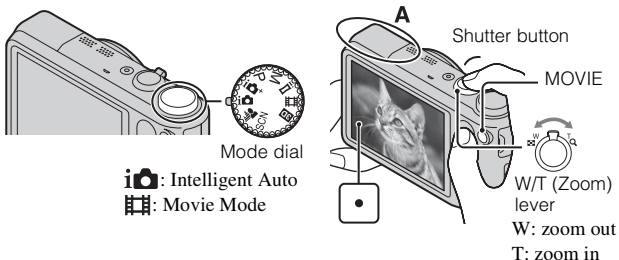

GB

Do not cover the flash (A).

Shooting still images

- 1 Press the shutter button halfway down to focus.
When the image is in focus, a beep sounds and the ● indicator lights.
- 2 Press the shutter button fully down to shoot an image.

Shooting movies

- 1 Press the MOVIE (Movie) button to start recording.
 - Use the W/T (zoom) lever to change the zoom scale.
 - Press the shutter button to shoot still images while continuing to record the movie.
- 2 Press the MOVIE button again to stop recording.

Notes

- Do not push down or pull up the flash manually. This may cause a malfunction.
- The sound of the lens and lever operating will be recorded when the zoom function operates while shooting a movie. The sound of the MOVIE button operating may also be recorded when movie recording is finished.
- Continuous shooting is possible for approximately 29 minutes at one time at the camera's default settings and when the temperature is approximately 25°C (77°F). When movie recording is finished, you can restart recording by pressing the MOVIE button again. Recording may stop to protect the camera depending on the ambient temperature.

GB
17

Viewing images

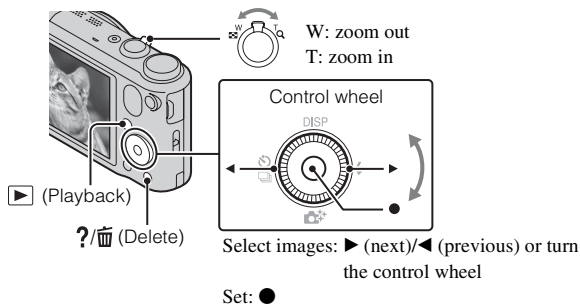

1 Press the ► (Playback) button.

- When images on a memory card recorded with other cameras are played back on this camera, the registration screen for the data file appears.

■ Selecting next/previous image

Select an image by pressing ► (next)/◄ (previous) on the control wheel or by turning the control wheel. Press ● in the center of the control wheel to view movies.

■ Deleting an image

- ① Press ?/🗑️ (Delete) button.
- ② Select [This Image] with ▲ on the control wheel, then press ●.

■ Returning to shooting images

Press the shutter button halfway down.

In-Camera Guide

This camera is equipped with a built-in instruction guide. This allows you to search the camera's functions according to your needs.

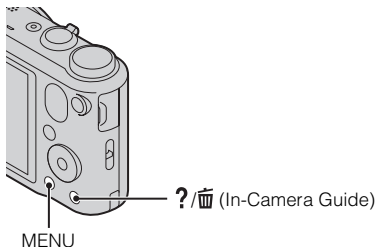

GB

1 Press the MENU button.

2 Select the desired MENU item, then press the ?/⏏ (In-Camera Guide) button.

The operation guide for the selected item is displayed.

- If you press the ?/⏏ (In-Camera Guide) button when the MENU screen is not displayed, you can search the guide using keywords or icons.

Introduction of other functions

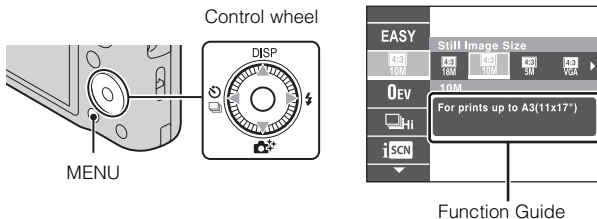

Other functions used when shooting or playing back can be operated using the control wheel or MENU button on the camera. This camera is equipped with a Function Guide that allows you to easily select from the functions. While displaying the guide, you can use various functions.





GB
19

■ Control wheel

DISP (Display Setting): Allows you to change the screen display.

  (Cont. Shooting/Self-Timer): Allows you to use the self-timer and burst shooting mode.

 (Photo Creativity): Allows you to change [Brightness], [Color], [Vividness] and [Picture Effect] when shooting mode is set to [Intelligent Auto] or [Superior Auto].

 (Flash): Allows you to select a flash mode for still images.

Center button (Tracking focus): The camera tracks the subject and adjusts focus automatically even when the subject is moving.

■ Menu Items

Shooting

Movie shooting scene	Select movie recording mode.
3D Shooting	Select the 3D image shooting mode.
Picture Effect	Shoot a still image with an original texture according to the desired effect.
Scene Selection	Select pre-set settings to match various scene conditions.
Easy Mode	Shoot still images using minimal functions.
Defocus Effect	Set the level of background defocus effect when shooting in Background Defocus mode.
Still Image Size(Dual Rec)	Set the still image size shot while recording a movie.
Still Image Size/ Panorama Image Size/Movie Size/ Movie Quality	Select the image size and the quality for still images, panoramic images or movie files.
HDR Painting effect	When [HDR Painting] is selected in Picture Effect, sets the effect level.
Area of emphasis	When [Miniature] is selected in Picture Effect, sets the part to focus on.
Color hue	When [Toy camera] is selected in Picture Effect, sets the color hue.

Extracted Color	When [Partial Color] is selected in Picture Effect, selects the color to extract.
Watercolor Effect	When [Watercolor] is selected in Picture Effect, sets the effect level.
Illustration Effect	When [Illustration] is selected in Picture Effect, sets the effect level.
EV	Adjust the exposure manually.
ISO	Adjust the luminous sensitivity.
White Balance	Adjust color tones of an image.
Focus	Select the focus method.
Metering Mode	Select the metering mode that sets which part of the subject to measure to determine the exposure.
Cont. Shooting Interval	Select the number of images taken per second for Burst shooting.
Bracket Setting	Set the type of the bracket shooting.
Scene Recognition	Set to automatically detect shooting conditions.
Soft Skin Effect	Set the Soft Skin Effect and the effect level.
Smile Shutter	Set to automatically release the shutter when a smile is detected.
Smile Detection Sensitivity	Set the Smile Shutter function sensitivity for detecting smiles.
Face Detection	Select to detect faces and adjust various settings automatically.
Anti Blink	Set to automatically shoot two images and select image in which the eyes are not blinking.
Movie SteadyShot	Set the strength of SteadyShot in movie mode. If you change the setting for [Movie SteadyShot], the angle of view will change.
Position Information*	Check the GPS triangulating status and update the position information.
GPS Log REC*	Record the route taken while carrying the camera.
In-Camera Guide	Search the camera's functions according to your needs.

GB



* DSC-HX10V only





GB
21

Viewing

Slideshow	Select a method of continuous playback.
Send by TransferJet	Transfer data by closely aligning two products equipped with TransferJet.
Delete	Delete an image.
Retouch	Retouch an image using various effects.
Picture Effect	Add various texture on images.
3D Viewing	Set to play back images shot in 3D mode on a 3D TV.
View Mode	Select the display format for images.
Display Cont. Shooting Group	Select to display burst images in groups or display all images during playback.
Protect	Protect the images.
Print (DPOF)	Add a print order mark to a still image.
Rotate	Rotate a still image to the left.
In-Camera Guide	Search the camera's functions according to your needs.

Setting items

If you press the MENU button while shooting or during playback,  (Settings) is provided as a final selection. You can change the default settings on the  (Settings) screen.

 Shooting Settings	Movie format/AF Illuminator/Grid Line/Clear Image Zoom/Digital Zoom/Wind Noise Reduct./Micref Level/Red Eye Reduction/Blink Alert/Write Date/Disp. Resolution
 Main Settings	Beep/Panel Brightness/Language Setting/Display color/Demo Mode/Initialize/Function Guide/CTRL FOR HDMI/Eco Mode/USB Connect Setting/USB Power Supply/LUN Setting/Download Music/Empty Music/Airplane Mode ^{*1} /GPS setting ^{*1} /GPS assist data ^{*1} /Dlt. GPS Log Data ^{*1} /TransferJet/Eye-Fi/Version
 Memory Card Tool ^{*2}	Format/Create REC.Folder/Change REC.Folder/Delete REC.Folder/Copy/File Number
 Clock Settings	Area Setting/Date & Time Setting/Auto Clock ADJ ^{*1} /Auto Area ADJ ^{*1}

^{*1} DSC-HX10V only

^{*2} If a memory card is not inserted,  (Internal Memory Tool) will be displayed and only [Format] can be selected.

Install PC application (Windows)

The built-in software “PlayMemories Home” allows you to import still images and movies to your computer and use them.

You can shoot or play back images on this camera even if you do not install “PlayMemories Home”, however, “PlayMemories Home” is required to import AVCHD movies to your computer.

- 1 Connect the camera to a computer.
 - 2 Windows 7: [Computer] → camera icon → media icon → Double-click [PMHOME.EXE]
Windows XP/Vista: [Computer] (in Windows XP, [My Computer]) → [PMHOME] → Double-click [PMHOME.EXE]
 - 3 Follow the instructions on the screen to complete the installation.
-

Note

- “PlayMemories Home” is not compatible to Mac OS. If you play back images on a Mac, use the applications that are installed on your Mac.
For details, see <http://www.sony.co.jp/imsoft/Mac/>

■ Features of “PlayMemories Home”

Below are examples of the functions available when you use “PlayMemories Home”. To take advantage of the various “PlayMemories Home” functions, connect to the Internet and install the “Expanded Feature”.

- You can import images shot with the camera to a computer and display them.
- You can display images stored on a computer by shooting date in a calendar display.
- You can correct (Red Eye Correction, etc.) still images, print the images, send images by e-mail, and change the shooting date and time.
- You can save and print images with the date.
- You can create a disc from AVCHD movies imported to a computer.
(Expanded Feature)

Number of still images and recordable time of movies

The number of still images and recordable time may vary depending on the shooting conditions and the memory card.

Still images

(Units: Images) GB

Size \ Capacity	Internal memory	Memory card
	Approx. 19 MB	2 GB
18M	3	295
VGA	65	6400
16:9(13M)	3	330

Movies

The table below shows the approximate maximum recording times. These are the total times for all movie files. Continuous shooting is possible for approximately 29 minutes. The maximum size of an MP4-format movie file is up to approximately 2 GB.

(h (hour), m (minute))

Size \ Capacity	Internal memory	Memory card
	Approx. 19 MB	2 GB
AVC HD 24M (FX)	—	10 m (10 m)
AVC HD 9M (HQ)	—	20 m (15 m)
MP4 12M	—	15 m
MP4 3M	—	1 h 5 m

The number in () is the minimum recordable time.

- The recordable time of movies varies because the camera is equipped with VBR (Variable Bit Rate), which automatically adjusts image quality depending on the shooting scene. When you record a fast-moving subject, the image is clearer but the recordable time is shorter because more memory is required for recording. The recordable time also varies depending on the shooting conditions, the subject or the image quality/size settings.

Notes on using the camera

Functions built into this camera

- This manual describes each of the functions of TransferJet compatible/incompatible devices, 1080 60i-compatible devices and 1080 50i-compatible devices.
 - To determine whether your camera supports the GPS function, check the model name of your camera.
GPS-compatible: DSC-HX10V
GPS-incompatible: DSC-HX10
 - To check if your camera supports the TransferJet function, and whether it is a 1080 60i-compatible device or 1080 50i-compatible device, check for the following marks on the bottom of the camera.
TransferJet-compatible device:  (TransferJet)
1080 60i-compatible device: 60i
1080 50i-compatible device: 50i
- While aboard an airplane, set [Airplane Mode] to [On] (DSC-HX10V only).
- Do not watch 3D images shot with this camera for extended periods of time on 3D-compatible monitors.
- When you view 3D images shot with this camera on a 3D-compatible monitor, you may experience discomfort in the form of eye strain, fatigue, or nausea. To prevent these symptoms, we recommend that you take regular breaks. However, you need to determine for yourself the length and frequency of breaks you require, as they vary according to the individual. If you experience any type of discomfort, stop viewing the 3D images until you feel better, and consult a physician as necessary. Also refer to the operating instructions supplied with the device or software you have connected or are using with this camera. Note that a child's eyesight is still at the development stage (particularly children below the age of 6). Consult a pediatrician or ophthalmologist before letting your child view 3D images, and make sure he/she observes the above precautions when viewing such images.

On GPS-compatible devices (DSC-HX10V only)

- Use GPS in accordance with regulations of countries and regions where you use it.
- If you do not record the direction or location information, set [GPS setting] to [Off].

On use and care

Avoid rough handling, disassembling, modifying, physical shock, or impact such as hammering, dropping, or stepping on the product. Be particularly careful of the lens.

Notes on recording/playback

- Before you start recording, make a trial recording to make sure that the camera is working correctly.
- The camera is neither dust-proof, nor splash-proof, nor water-proof.
- Avoid exposing the camera to water. If water enters inside the camera, a malfunction may occur. In some cases, the camera cannot be repaired.
- Do not aim the camera at the sun or other bright light. It may cause the malfunction of the camera.
- If moisture condensation occurs, remove it before using the camera.
- Do not shake or strike the camera. It may cause a malfunction and you may not be able to record images. Furthermore, the recording media may become unusable or image data may be damaged.

Do not use/store the camera in the following places

- In an extremely hot, cold or humid place
In places such as in a car parked in the sun, the camera body may become deformed and this may cause a malfunction.
- Under direct sunlight or near a heater
The camera body may become discolored or deformed, and this may cause a malfunction.
- In a location subject to rocking vibration
- Near a location that generates strong radio waves, emits radiation or is strongly magnetic place. Otherwise, the camera may not properly record or play back images.
- In sandy or dusty places
Be careful not to let sand or dust get into the camera. This may cause the camera to malfunction, and in some cases this malfunction cannot be repaired.

On carrying

Do not sit down in a chair or other place with the camera in the back pocket of your trousers or skirt, as this may cause malfunction or damage the camera.

Notes on the screen and lens

The screen is manufactured using extremely high-precision technology so over 99.99% of the pixels are operational for effective use. However, some tiny black and/or bright dots (white, red, blue or green) may appear on the screen. These dots are a normal result of the manufacturing process, and do not affect the recording.

Notes on the flash

- Do not carry the camera by the flash unit, or use excessive strength on it.
- If water, dust or sand get into the open flash unit, it may cause a malfunction.

On camera's temperature

Your camera and battery may get hot due to continuous use, but it is not a malfunction.

On the overheat protection

Depending on the camera and battery temperature, you may be unable to record movies or the power may turn off automatically to protect the camera.

A message will be displayed on the screen before the power turns off or you can no longer record movies. In this case, leave the power off and wait until the camera and battery temperature goes down. If you turn on the power without letting the camera and battery cool enough, the power may turn off again or you may be unable to record movies.

On charging the battery

If you charge a battery that has not been used for a long time, you may be unable to charge it to the proper capacity.

This is due to the battery characteristics, and is not a malfunction. Charge the battery again.

Warning on copyright

Television programs, films, videotapes, and other materials may be copyrighted.

Unauthorized recording of such materials may be contrary to the provisions of the copyright laws.

No compensation for damaged content or recording failure

Sony cannot compensate for failure to record or loss or damage of recorded content due to a malfunction of the camera or recording media, etc.

Cleaning the camera surface

Clean the camera surface with a soft cloth slightly moistened with water, then wipe the surface with a dry cloth. To prevent damage to the finish or casing:

- Do not expose the camera to chemical products such as thinner, benzine, alcohol, disposable cloths, insect repellent, sunscreen or insecticide.

Specifications

Camera

[System]

Image device: 7.76 mm (1/2.3 type)

Exmor R CMOS sensor

Total pixel number of camera:

Approx. 18.9 Megapixels

Effective pixel number of camera:

Approx. 18.2 Megapixels

Lens: Sony G 16x zoom lens

f = 4.28 mm – 68.48 mm (24 mm –
384 mm (35 mm film equivalent))

F3.3 (W) – F5.9 (T)

While shooting movies (16:9):

25 mm – 400 mm*

While shooting movies (4:3):

31 mm – 496 mm*

* When [Movie SteadyShot] is set
to [Standard]

SteadyShot: Optical

Exposure control: Automatic exposure,

Manual exposure, Scene Selection
(15 modes)

White balance: Automatic, Daylight,

Cloudy, Fluorescent 1/2/3,

Incandescent, Flash, One Push

Signal format:

For 1080 50i: PAL color, CCIR
standards HDTV 1080/50i
specification

For 1080 60i: NTSC color, EIA
standards HDTV 1080/60i
specification

File format:

Still images: JPEG (DCF, Exif,
MPF Baseline) compliant, DPOF
compatible

3D still images: MPO (MPF
Extended (Disparity Image))
compliant

Movies (AVCHD format):

AVCHD format Ver. 2.0

compatible

Video: MPEG-4 AVC/H.264

Audio: Dolby Digital 2ch,
equipped with Dolby Digital Stereo
Creator

- Manufactured under license from
Dolby Laboratories.

Movies (MP4 format):

Video: MPEG-4 AVC/H.264

Audio: MPEG-4 AAC-LC 2ch

Recording media: Internal Memory
(Approx. 19 MB), “Memory Stick
Duo” media, SD cards, “Memory
Stick Micro” media, microSD
memory cards

Flash: Flash range (ISO sensitivity
(Recommended Exposure Index)
set to Auto):

Approx. 0.25 m to 5.3 m

(9 7/8 inches to 17 feet

4 3/4 inches) (W)

Approx. 1.2 m to 2.9 m

(3 feet 11 1/4 inches to 9 feet

6 1/4 inches) (T)

GB

[Input and Output connectors]

HDMI connector: HDMI mini jack

Micro USB connector:

USB communication

USB communication: Hi-Speed USB

(USB 2.0)

[Screen]

LCD screen:

7.5 cm (3.0 type) TFT drive

Total number of dots:

921 600 dots

[Power, general]

Power: Rechargeable battery pack

NP-BG1, 3.6 V

NP-FG1 (sold separately), 3.6 V

AC Adaptor AC-UB10/UB10B,

5 V

Power consumption (during shooting):

1.0 W

Operating temperature: 0 °C to 40 °C

(32 °F to 104 °F)

Storage temperature: -20 °C to +60 °C

(-4 °F to +140 °F)

Dimensions (CIPA compliant):

104.7 mm × 59.7 mm × 33.8 mm

(4 1/8 inches × 2 3/8 inches ×

1 3/8 inches) (W/H/D)

Mass (CIPA compliant) (including NP-

BG1 battery pack, “Memory Stick

Duo” media):

Approx. 234 g (8.3 oz)

Microphone: Stereo

Speaker: Monaural

Exif Print: Compatible

PRINT Image Matching III:

Compatible

AC Adaptor AC-UB10/UB10B

Power requirements: AC 100 V to

240 V, 50 Hz/60 Hz, 70 mA

Output voltage: DC 5 V, 0.5 A

Operating temperature: 0 °C to 40 °C

(32 °F to 104 °F)

Storage temperature: -20 °C to +60 °C

(-4 °F to +140 °F)

Dimensions:

Approx. 50 mm × 22 mm × 54 mm

(2 inches × 7/8 inches ×

2 1/4 inches) (W/H/D)

Mass:

For the USA and Canada: Approx.

48 g (1.7 oz)

For countries or regions other than

the USA and Canada: Approx. 43 g

(1.5 oz)

Rechargeable battery pack**NP-BG1**

Used battery: Lithium-ion battery

Maximum voltage: DC 4.2 V

Nominal voltage: DC 3.6 V

Maximum charge voltage: DC 4.2 V

Maximum charge current: 1.44 A

Capacity:

typical: 3.4 Wh (960 mAh)

minimum: 3.3 Wh (910 mAh)

Design and specifications are subject to
change without notice.

Trademarks

- The following marks are trademarks of Sony Corporation.
Cyber-shot, “Cyber-shot,” “Memory Stick PRO Duo,” “Memory Stick PRO-HG Duo,” “Memory Stick Duo,” “Memory Stick Micro”
- “AVCHD” and “AVCHD” logotype are trademarks of Panasonic Corporation and Sony Corporation.
- Windows is registered trademark of Microsoft Corporation in the United States and/or other countries.
- Mac is registered trademark of Apple Inc.
- SDXC logo is a trademark of SD-3C, LLC.
- “” and “PlayStation” are registered trademarks of Sony Computer Entertainment Inc.
- In addition, system and product names used in this manual are, in general, trademarks or registered trademarks of their respective developers or manufacturers. However, the TM or ® marks are not used in all cases in this manual.



- Add further enjoyment with your PlayStation 3 by downloading the application for PlayStation 3 from PlayStation Store (where available.)
- The application for PlayStation 3 requires PlayStation Network account and application download. Accessible in areas where the PlayStation Store is available.

Additional information on this product and answers to frequently asked questions can be found at our Customer Support Website.

<http://www.sony.net/>

Printed on 70% or more recycled paper using VOC (Volatile Organic Compound)-free vegetable oil based ink.

GB

關於相機的詳細資訊（“Cyber-shot 使用者指南”）



“Cyber-shot 使用者指南”是線上使用說明書。關於相機各種功能的深入使用說明，請參考此書。

- ① 進入 Sony 服務網頁。
<http://www.sony.net/SonyInfo/Support/>
- ② 選擇您的國家與地區。
- ③ 搜尋服務網頁內您相機的型號名稱。
 - 查看您相機底部的型號名稱。

檢查附件

括號中的數字代表的是件數。

- 相機 (1)
- 充電電池 NP-BG1 (1) / 電池盒 (1)
- 微型 USB 電纜 (1)
- 電源適配器 AC-UB10/UB10B (1)
- 電源線（美加地區非附件）(1)
- 腕帶 (1)
- 使用說明書（本說明書）(1)

警告

為減少發生火災或電擊的危險，請勿讓本機暴露於雨中或受潮。

重要的安全指示

— 請保存這些指示危險

為了降低火災或電擊的危險，請小心遵守這些指示

CT

如果插頭的形狀與電源插座不合，請使用適合電源插座的插頭轉接頭。

注意

電池組

如果電池組處理不當，電池組可能會爆炸，造成火災，甚至化學灼傷。請遵循以下注意事項。

- 切勿拆解。
- 切勿擠壓，撞擊電池組或對電池組用力過度，如敲擊，跌落或踩踏在電池組上。
- 切勿短路或讓金屬物品接觸到電池端子。
- 切勿暴露在超過 60 °C 的高溫下，例如直射陽光下，或停在太陽下的汽車內。
- 切勿焚化或丟棄在火中。
- 切勿處理損壞或洩漏的鋰離子電池。
- 務必使用 Sony 原廠的充電器或可對電池組充電的裝置來為電池組充電。
- 電池組應放在幼兒不易觸及的地方。
- 使電池組保持乾燥。
- 請僅使用與 Sony 建議的相同或相等的電池類型進行更換。
- 請依照說明書中的說明正確丟棄舊電池組。

電源適配器

將電源適配器連接到附近的牆上電源插座。如果使用電源適配器時發生某些問題，請立即中斷插頭與牆上電源插座的連接，以關閉電源。

如果附帶電源線，則該電源線專為本相機設計，不能用於其他電子設備。

注意

本產品已經過測試並確定符合 EMC 規定中所提出的使用連接電纜不得超過 3 公尺的限制。

注意

特定頻率的電磁場可能會影響此機的畫面和聲音。

通知

如果靜電或電磁導致資料傳送中斷（失敗），請重新啟動應用程式或斷開連接，並重新連接通信電纜（USB 等）。

僅適用於台灣



廢電池請回收

附屬電纜上附有鐵芯時的注意事項：USB 電纜或 A/V 連接電纜或電源適配器之 DC 輸出線上的一个鐵芯係抑制電磁波干擾用，請勿任意拆卸。

認識各部件

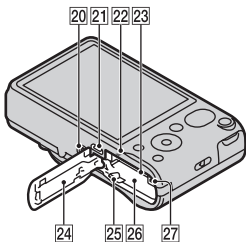
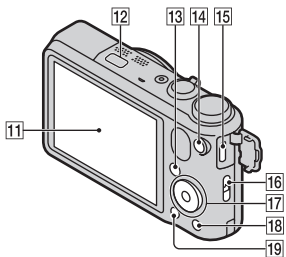
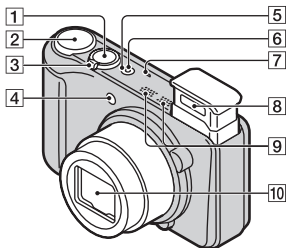

- 1 快門按鈕
- 2 模式轉盤
i (智慧式自動) / i+ (高級自動) / (背景散焦) / P (程式自動) / SCN (場景選擇) / M (手動曝光拍攝) / i (i 全景攝影) / (動態影像模式) / 3D (3D 攝影)
- 3 用來拍攝: W/T (變焦) 桿
用來觀看: (索引) 桿 / Q (播放變焦) 桿
- 4 自拍定時器指示燈 / 微笑快門指示燈 / AF 照明器
- 5 ON/OFF (電源) 按鈕
- 6 電源 / 充電指示燈
- 7 揚聲器
- 8 閃光燈
 - 不要將手指按在閃光燈附近。
 - 使用閃光燈時，閃光燈會自動跳起來。
 - 電源關閉，相機切換到播放模式或者變更拍攝模式時，閃光燈會自動縮回去。
- 9 麥克風
- 10 鏡頭
- 11 LCD 螢幕
- 12 GPS 感應器 (內建，僅限 DSC-HX10V)
- 13 (播放) 按鈕
- 14 MOVIE (動態影像) 按鈕
- 15 HDMI 小型插孔
- 16 腕帶用掛勾
- 17 控制輪
- 18 ? / (相機指南 / 刪除) 按鈕
- 19 MENU 按鈕

CT

- 20** 三腳架安裝孔
- 請使用螺絲長度在 5.5 公釐以下的三腳架，否則無法將相機牢靠地固定住，而且可能會對相機造成損壞。
- 21** 微型 USB 接頭

- 22** (TransferJet™) 標記
- 23** 記憶卡插槽
- 24** 電池 / 記憶卡蓋子
- 25** 電池退出桿
- 26** 電池插槽
- 27** 存取指示燈

插入電池

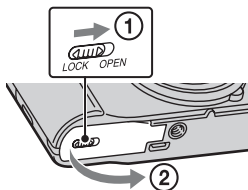

1 打開蓋子。

2 插入電池。

- 如圖所示，在按住電池退出桿的同時將電池插入。確認電池退出桿在插入後有鎖定。
- 電池插入不正確時關上電池蓋可能會損壞相機。

為電池充電

美加地區的用戶

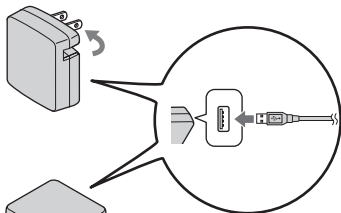

美加以外的國家 / 地區的用戶



1 用微型 USB 電纜（附件）將相機連接到電源適配器（附件）。

2 將電源適配器連接到牆上的電源插座。

電源 / 充電指示燈點亮橘色的燈，充電開始。

- 為電池充電時關閉相機。
- 即使電力沒有完全放光，也可以為電池充電。
- 電源 / 充電指示燈閃爍而且充電未完成時，取出電池之後再插回去。

附註

- 電源適配器連接到牆上的電源插座時，如果相機上的電源 / 充電指示燈閃爍，表示因為溫度超出建議範圍外而暫停充電。溫度回到適當的範圍內時，會恢復充電。建議您在 10 °C 至 30 °C 的環境溫度下對電池充電。
- 電池的端子部分如果髒了，可能無法有效地充電。遇到這種情況時，請用軟布或棉花棒輕輕地將所有髒東西擦掉，以清潔電池的端子部分。
- 將電源適配器（附件）連接到最近的牆上電源插座。如果使用電源適配器時發生故障，請立即將插頭從插座拔掉以中斷電源。
- 充電完成時，將電源適配器從牆上的電源插座拔掉。
- 務必只使用原廠的 Sony 電池、微型 USB 電纜（附件）以及電源適配器（附件）。

■ 充電時間（完全充電）

使用電源適配器（附件）時的充電時間大約 175 分鐘。

附註

- 上述充電時間適用於在 25 °C 的溫度下為放完電的電池充電的情況。充電可能因為使用情況或環境而需要長一點的時間。

■ 連接到電腦上充電

用微型 USB 電纜將相機連接到電腦，便可以為電池充電。

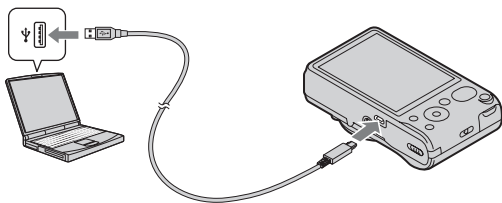

附註

- 經由電腦充電時，請注意下列幾點：
 - 如果相機是連接在沒有連接電源的可膝上型電腦，電腦的電池電量會降低。請不要長時間充電。
 - 在相機與電腦之間建立 USB 連接時，不要開 / 關或重新啟動電腦，或者是將電腦從休眠模式中喚醒。相機可能會造成故障。開 / 關電腦或重新啟動電腦，或者喚醒休眠模式中的電腦之前，要中斷相機與電腦的連接。
 - 對於自行組裝的電腦或修改過的電腦，不保證能夠充電。

■ 電池使用時間以及可以記錄與播放的影像數目

	電池使用時間	影像數目
拍攝（靜態影像）	約 170 分	約 340 個影像
檢視（靜態影像）	約 260 分	約 5200 個影像
拍攝（動態影像）	約 85 分	—

附註

- 上述影像數目適用於電池充滿電的情況。視使用情況而定，影像的數目可能會減少。
- 可以記錄的影像數目是在下列情況下拍攝的：
 - 使用 Sony “Memory Stick PRO Duo”（Mark2）（另售）
 - 在周邊溫度為 25 °C 時使用電池。
 - [GPS 設定] 設定為 [關]（僅限 DSC-HX10V）。
 - [顯示解析度] 設定為 [標準]。
- “拍攝（靜態影像）”的數目以 CIPA 標準為根據，在下列情況下進行拍攝：（CIPA: Camera & Imaging Products Association）
 - DISP（顯示設定）設定為 [開]。
 - 每 30 秒鐘拍一張。
 - 變焦在 W 和 T 端交替轉換。
 - 每拍攝兩次閃光燈閃光一次。
 - 每拍攝十次打開和關閉電源一次。
- 動態影像的電池使用時間適用於下列拍攝情況：
 - 動態影像的畫質：AVC HD HQ
 - 連續拍攝因為設定限制而結束時（第 20 頁），再度按下 MOVIE（動態影像）按鈕並繼續拍攝。不使用變焦之類的拍攝功能。

CT

■ 供電

用微型 USB 電纜（附件）將相機連接到電源適配器，便可以從牆上的電源插座為相機供電。

用微型 USB 電纜將相機連接到電腦，便可以將影像匯入電腦而不用擔心電池的電耗盡。

此外，您可以在拍攝時使用拍攝用的電源適配器 AC-UD10（另售）供電。

附註

- 電池沒有插入相機時不能供電。
- 用隨附的電源適配器 AC-UB10/UB10B 將相機直接連接到電腦或電源插座時，只能在播放模式中供電。如果相機處於拍攝模式或者您正在變更相機的設定，即使用微型 USB 電纜進行 USB 連接，也無法供電。
- 如果相機處於播放模式時用微型 USB 電纜將相機與電腦連接，相機上的顯示會從播放畫面變更為 USB 連接畫面。按 （播放）按鈕切換到播放畫面。

CT
9

插入記憶卡（另售）

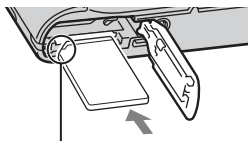
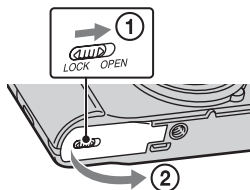

確認缺角那頭朝向正確的方向。

1 打開蓋子。

2 插入記憶卡（另售）。

- 缺角那頭朝向圖示方向，將記憶卡插入到卡入定位為止。

3 關上蓋子。

■ 可以使用的記憶卡

	記憶卡	適用於靜態影像	適用於動態影像
A	Memory Stick PRO Duo	○	○（僅限 Mark2）
	Memory Stick PRO-HG Duo	○	○
	Memory Stick Duo	○	—
B	Memory Stick Micro (M2)	○	—
	Memory Stick Micro (Mark2)	○	○
C	SD 記憶卡	○	○（Class 4 以上）
	SDHC 記憶卡	○	○（Class 4 以上）
	SDXC 記憶卡	○	○（Class 4 以上）
D	microSD 記憶卡	○	○（Class 4 以上）
	microSDHC 記憶卡	○	○（Class 4 以上）

- 在本說明書中，表中的產品統稱如下：

A: “Memory Stick Duo”

B: “Memory Stick Micro”

C: SD 卡

D: microSD 記憶卡

附註

- 以本相機使用“Memory Stick Micro”或 microSD 記憶卡時，務必要以適當的轉接卡使用。

若要取出記憶卡 / 電池

記憶卡：將記憶卡往裡壓一下以退出記憶卡。

電池：推動電池退出桿。小心不要讓電池掉落地上。

附註

- 存取指示燈（第 5 頁）點亮時切勿取出記憶卡 / 電池。這樣可能會對記憶卡 / 內部記憶體中的資料造成損壞。

設定時鐘

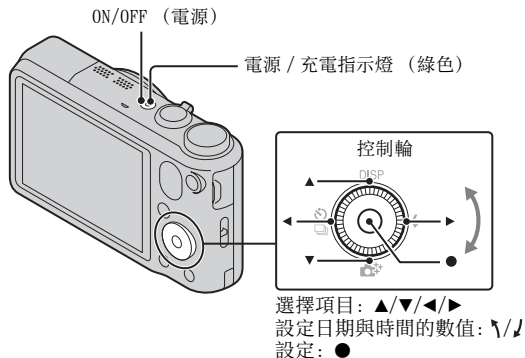

1 按 ON/OFF (電源) 按鈕。

日期與時間設定會在您首次開機時顯示出來。

- 可能需要一點時間才能開啟電源並進行操作。

2 選擇要使用的語言。

3 按照螢幕上的指示選擇一個您要的地理位置，然後按控制輪上的 ●。

4 設定 [日期時間格式]、[夏令時間] 和 [日期時間]，然後選擇 [OK] → [OK]。

• 午夜會顯示為 12:00 AM，而正午則是 12:00 PM。

5 按照螢幕上的指示進行。

• 在下列情況下，電池電力會很快耗盡：

- [GPS 設定] 設定為 [開]（僅限 DSC-HX10V）。

- [顯示解析度] 設定為 [高]。

拍攝靜態影像 / 動態影像

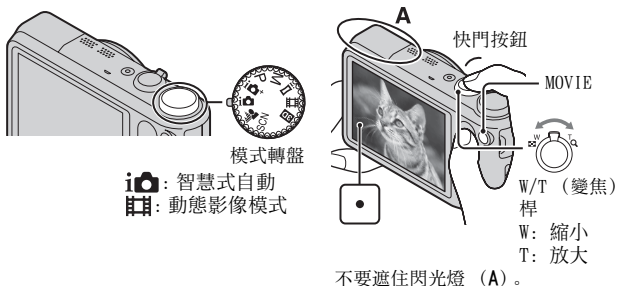

拍攝靜態影像

1 將快門按鈕按下一半以便對焦。

影像合焦時，會發出嗶聲，而且 ● 指示會點亮。

2 將快門按鈕完全按下去以拍攝影像。

拍攝動態影像

1 按下 MOVIE (動態影像) 按鈕開始記錄。

• 用 W/T (變焦) 桿變更變焦比率。

• 繼續記錄動態影像的同時按快門按鈕拍攝靜態影像。

2 再度按下 MOVIE 按鈕停止記錄。

附註

- 請不要以手動方式壓下或拉起閃光燈。這樣可能會造成故障。
- 拍攝動態影像時，鏡頭與變焦桿的運作聲音會在使用變焦功能時被記錄下來。動態影像記錄完成時，MOVIE 按鈕的運作聲音也可能會被記錄下來。
- 在 25 °C 左右的溫度下，以相機的預設設定拍攝時，一次可以連續拍攝大約 29 分鐘。動態影像記錄完成時，可以再按一下 MOVIE 按鈕以重新開始記錄。視周遭溫度而定，記錄可能會停止以保護相機。

觀看影像

CT

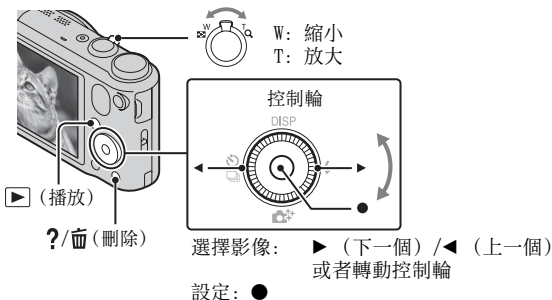

1 按▶ (播放) 按鈕。

- 在本相機上播放以其他相機記錄在記憶卡上的影像時，會出現資料檔案的登記畫面。

■ 選擇下一個 / 上一個影像

按控制輪上的▶ (下一個) / ◀ (上一個) 或者轉動控制輪，以選擇一個影像。按控制輪中央的● 以檢視動態影像。

■ 刪除影像

- ① 按?/⏏ (刪除) 按鈕。
- ② 用控制輪上的▲ 選擇 [這個影像]，然後按●。

■ 恢復拍攝影像

將快門按鈕按下一半。

CT
13

相機指南

本相機配備有內建的使用指南。這樣您便可以根據需要搜尋相機的功能。

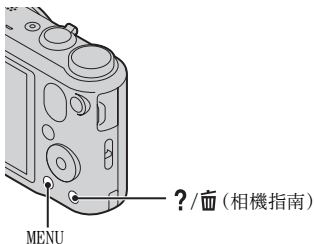

1 按 MENU 按鈕。

2 選擇您要的 MENU 項目，然後按 ?/⏏ (相機指南) 按鈕。
所選項目的操作指南便會顯示出來。

- 如果您在 MENU 畫面沒有顯示出來時按 ?/⏏ (相機指南) 按鈕，便可以用關鍵字或圖示搜尋指南。
-

其他功能簡介

拍攝或播放時使用的其他功能可以用控制輪或相機上的 MENU 按鈕操作。本相機備有功能指南，可以讓您輕鬆地從功能中選擇。顯示指南時，可以使用各種功能。

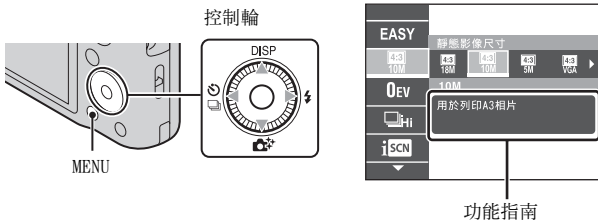

CT

■ 控制輪

DISP (顯示設定)：讓您變更螢幕顯示。

📷/📷 (連拍設定 / 自拍定時器)：讓您使用自拍定時器和連拍模式。

📷 (相片創造)：讓您在拍攝模式設定為 [智慧式自動] 或 [高級自動] 時，變更 [亮度]、[顏色]、[鮮明度] 以及 [相片效果]。

⚡ (閃光燈)：讓您選擇靜態影像的閃光燈模式。

🔍 (追蹤對焦)：相機會追蹤被攝體，即使被攝體移動，也會自動調整焦距。

■ 功能表項目

拍攝

動態影像拍攝場景	選擇動態影像的記錄模式。
3D 攝影	選擇 3D 影像拍攝模式。
相片效果	根據需要的效果以原始紋理拍攝靜態影像。
場景選擇	選擇預設的設定以便與各種場景條件配合。
簡單模式	用最少的功能拍攝靜態影像。
散焦效果	以背景散焦模式拍攝時，設定背景散焦效果的等級。
靜態影像尺寸 (Dual Rec)	記錄動態影像時設定拍攝靜態影像的大小。

CT
15

靜態影像尺寸 / 全景影像大小 / 動態影像尺寸 / 動畫品質	選擇靜態影像、全景影像或動態影像檔案的影像尺寸和畫質。
HDR 繪畫效果	在圖片效果中選擇 [HDR 繪畫] 時，設定效果的等級。
強調的區域	在圖片效果中選擇 [縮樣] 時，設定要對焦的部分。
色調	在圖片效果中選擇 [玩具照相機] 時，設定色調。
擷取的色彩	在圖片效果中選擇 [部分色彩] 時，選擇要擷取的顏色。
水彩畫效果	在圖片效果中選擇 [水彩畫] 時，設定效果的等級。
插圖效果	在圖片效果中選擇 [插圖] 時，設定效果的等級。
EV	以手動方式調整曝光。
ISO	調整感光度。
白平衡	調整影像的色調。
對焦	選擇對焦方法。
測光模式	選擇測光模式，設定要測量被攝體的哪個部分以決定曝光值。
連拍間隔	選擇連拍時每秒拍攝的影像數目。
包圍式曝光設定	設定包圍式曝光拍攝的類型。
場景辨識	設定為自動偵測拍攝情況。
柔膚效果	設定美膚效果與效果的等級。
微笑快門	設定在偵測到微笑時自動釋放快門。
微笑靈敏度	設定微笑快門功能偵測微笑的靈敏度。
面孔偵測	選擇自動偵測面孔並調整各種設定。
閉眼減弱功能	設定自動拍攝兩張影像，並選擇沒有眨眼的那一張。
動畫 SteadyShot	設定動態影像模式中的 SteadyShot 的強度。如果變更 [動畫 SteadyShot] 的設定，視角會改變。

定位資訊 *	檢查 GPS 三角定位狀態並更新位置資訊。
GPS log 記錄 *	記錄攜帶相機時所經過的路徑。
相機指南	根據需要搜尋相機的功能。

* 僅限 DSC-HX10V

觀看

循環播放	選擇一種連續播放的方法。
以 TransferJet 傳送	將配備有 TransferJet 的兩個產品貼近對齊以便傳送資料。
刪除	刪除一個影像。
修飾	用各種效果修飾影像。
相片效果	在影像上添加各種紋理。
3D 檢視	設定為要在 3D 電視機上播放以 3D 模式拍攝的影像。
觀看模式	選擇影像的顯示格式。
顯示連拍群組	播放時可以選擇以群組顯示連拍影像或者顯示所有影像。
保護	保護影像。
列印 (DPOF)	為一個靜態影像添加列印預訂標記。
轉動	將靜態影像向左旋轉。
相機指南	根據需要搜尋相機的功能。

CT

■ 設定項目

如果在拍攝或播放時按 MENU 按鈕， (設定) 會被提供作為最後的選擇。您可以在  (設定) 畫面上變更預設設定。

 拍攝設定	動態影像格式 / AF 照明器 / 格線 / 清晰影像縮放 / 數位變焦 / 減少風噪音 / 麥克風參考電平 / 紅眼減弱 / 眨眼警告 / 寫入日期 / 顯示解析度
 主要設定	嗶音 / 面板亮度 / Language Setting / 顯示顏色 / 演示模式 / 初始化 / 功能指南 / HDMI 控制 / 節能模式 / USB 連接設定 / USB 電源供給 / LUN 設定 / 下載音樂 / 清空音樂 / 飛航模式 *1 / GPS 設定 *1 / GPS 輔助資料 *1 / 刪除 GPS log 資料 *1 / TransferJet / Eye-Fi / 版本
 記憶卡工具 *2	格式化 / 建立記錄資料夾 / 改變記錄資料夾 / 刪除記錄資料夾 / 複製 / 檔案序號
 時鐘設定	區域設定 / 日期時間設定 / 自動調整時鐘 *1 / 自動調整地區 *1

*1 僅限 DSC-HX10V

*2 如果沒有插入記憶卡，會顯示  (內建記憶體工具)，而且只有 [格式化] 可供選擇。

安裝 PC 應用程式 (Windows)

內建的軟體 “PlayMemories Home” 可以讓您將靜態影像與動態影像匯入電腦並加以使用。

即使沒有安裝 “PlayMemories Home”，也可以用本相機拍攝或播放影像，不過，必須要有 “PlayMemories Home” 才能將 AVCHD 動態影像匯入電腦。

1 將相機連接到電腦。

2 Windows 7: [電腦] → 相機圖示 → 媒體圖示 → 連接
兩下 [PMHOME.EXE]

Windows XP/Vista: [電腦] (在 Windows XP 中，則是
[我的電腦]) → [PMHOME] → 按兩下 [PMHOME.EXE]

3 按照畫面上的指示完成安裝。

附註

- “PlayMemories Home” 與 Mac OS 不相容。如果在 Mac 上播放影像，請使用 Mac 上安裝的應用程式。
詳情請參閱 <http://www.sony.co.jp/imssoft/Mac/>

■ “PlayMemories Home” 的功能

底下是使用 “PlayMemories Home” 時的可用功能範例。若要利用 “PlayMemories Home” 的各種功能，請連線至網際網路，並安裝 “擴充功能”。

- 您可以將用相機拍攝的影像匯入電腦並加以顯示。
- 您可以在日曆顯示畫面中按拍攝日期顯示儲存於電腦上的影像。
- 您可以校正 (紅眼校正等) 靜態影像、列印影像、用電子郵件傳送影像以及變更拍攝日期和時間。
- 您可以儲存並列印有日期的影像。
- 您可以從匯入電腦的 AVCHD 動態影像製作光碟。(擴充功能)

靜態影像的數目和可以記錄的動態影像時間

靜態影像的數目和可以記錄的動態影像時間可能會因為拍攝條件和記憶卡而異。

■ 靜態影像

(單位：影像張數)

尺寸 \ 容量	內部記憶體	記憶卡
	約 19 MB	2 GB
18M	3	295
VGA	65	6400
16:9 (13M)	3	330

■ 動態影像

下表顯示的是大略的最長記錄時間。這些是所有動態影像檔案的總時間。可以持續拍攝約 29 分鐘。MP4 格式動態影像檔案最大可以高達約 2 GB。

(h (時), m (分))

尺寸 \ 容量	內部記憶體	記憶卡
	約 19 MB	2 GB
AVC HD 24M (FX)	—	10 m (10 m)
AVC HD 9M (HQ)	—	20 m (15 m)
MP4 12M	—	15 m
MP4 3M	—	1 h 5 m

() 中的數字是最短的可記錄時間。

- 動態影像可以記錄的時間會因為相機配備有可以根據拍攝場景而自動調整畫質的 VBR (Variable Bit Rate) 而有所不同。記錄快速移動的被攝體時，影像會比較清晰，但是可以記錄的時間會比較短，因為需要更多記憶體來記錄。

可以記錄的時間也會因為拍攝條件、被攝體或者畫質 / 尺寸的設定而有所不同。

使用相機的注意事項

本相機內建的功能

- 本說明書說明 TransferJet 相容/不相容裝置、1080 60i 相容裝置與 1080 50i 相容裝置的各項功能。
 - 若要確認您的相機是否支援 GPS 功能，請查看相機的型號。
 - 與 GPS 相容：DSC-HX10V
 - 與 GPS 不相容：DSC-HX10
 - 若要查看您的相機是否支援 TransferJet 功能、以及是否是與 1080 60i 或 1080 50i 相容的裝置，請查看相機底部的下列標誌。
 - TransferJet 相容裝置： (TransferJet)
 - 1080 60i 相容裝置：60i
 - 1080 50i 相容裝置：50i
- 搭飛機時，請將 [飛航模式] 設定為 [開] (僅限 DSC-HX10V)。
- 不要在 3D 相容顯示器上長時間觀看以本相機拍攝的 3D 影像。
- 在 3D 相容顯示器上觀看以本相機拍攝的 3D 影像時，可能會有眼睛疲勞、倦怠或噁心之類的不適經驗。為了防止這些症狀，建議您定時休息。不過，您得自行決定休息所需的長度和頻率，因為這些會因人而異。如果您有任何類型的不適，請停止觀看 3D 影像，直到感覺比較好為止，並視需要徵詢醫生意見。另請參考連接本相機或使用於本相機的裝置或軟體所附的使用說明。請注意，孩子的視力還在發育階段 (尤其是 6 歲以下的小孩)。讓小孩觀看 3D 影像之前，請徵詢小兒科醫生或眼科醫生的意見，並確認孩子在觀看這種影像時有遵守上述注意事項。

關於 GPS 相容裝置 (僅限 DSC-HX10V)

- 請根據所在國家與地區的規定使用 GPS。
- 如果不記錄方向或位置資訊，請將 [GPS 設定] 設定為 [關]。

關於使用和維護

對於產品要避免粗暴的使用、拆解、修改、實體衝擊或者敲打、跌落或踐踏之類的撞擊。對於鏡頭要特別小心。

關於記錄 / 播放的注意事項

- 開始拍攝之前，要進行試拍，以確定相機能正確的運作。
- 本相機不防塵、不防潑濺、也不防水。
- 避免讓相機接觸到水。如果有水進入相機內，可能會發生故障。在某些情況下，相機無法修復。
- 請勿用相機朝向太陽或其它強光。那樣可能會令您的相機故障。
- 如果有濕氣凝結，要在使用相機之前將其清除。
- 請勿搖晃或撞擊本相機。那樣可能會造成故障，您可能無法記錄影像。而且，記錄媒體可能變成無法使用，或者影像資料可能受損。

請勿在下列地方使用 / 存放相機

- 在非常炎熱、寒冷或潮濕的地方
例如，在停在太陽底下的車廂中，相機機身可能變形而造成故障。
- 陽光直射或者靠近發熱器的地方
相機機身可能褪色或變形，而這可能會造成故障。
- 在會受到搖擺振動的地方
- 靠近會產生強烈無線電波、發出輻射或者強烈磁性的地方。否則相機可能無法正確地記錄或播放影像。
- 在多沙或多灰塵的地方
小心不要讓沙子或灰塵進入相機中。否則可能會造成相機故障，有時候這種故障是無法修理的。

攜帶時

不要在相機放置於褲子或裙子的後面口袋中時坐在椅子或其他地方，因為這樣可能會造成故障或者損害相機。

關於螢幕和鏡頭的注意事項

螢幕利用極高精確度技術製造，所以 99.99% 以上的像素都可以有效的使用。不過，您可能會發現細小的黑點和 / 或亮點（白色、紅色、藍色或綠色）出現在螢幕上。這些點是生產過程中的正常結果，不會影響錄影。

關於閃光燈的注意事項

- 請不要以抓住閃光燈的方式拿相機，或者是對閃光燈施加太大的力量。
- 如果水、灰塵或沙子進入開啟的閃光燈，可能會造成故障。

關於相機的溫度

您的相機和電池可能因為持續使用而變熱，但是這並不是故障。

關於過熱保護

您可能無法記錄動態影像，或者電源可能會自動關閉以保護相機，這點要視相機和電池溫度而定。

螢幕上會出現一個訊息，然後電源會關閉，或者您無法再記錄動態影像。遇到這種情況時，將電源關閉，等到相機與電池溫度下降為止。如果不讓相機與電池溫度降得夠低就開啟電源，電源可能會再度關閉或者可能會無法記錄動態影像。

關於為電池充電

如果為很久沒用的電池充電，可能無法將其充到適當的容量。這是因為電池特性的緣故，並不是故障。請再為電池充電。

版權警告

電視節目、影片、錄影帶及其它資料可能具有版權。未經許可錄製這些資料將會觸犯版權法。

對於損壞的內容或記錄失敗不補償

對於因為相機或記錄媒體等的故障而造成的記錄失敗或記錄內容遺失或損壞，Sony 不能補償。

清潔相機表面

用沾了一點水的軟布清潔相機表面，然後以乾布擦拭表面。若要防止傷害表面塗層或外殼：

- 請不要讓相機接觸化學產品如稀釋劑、揮發油、酒精、用過即丟的清潔布、驅蟲劑、防曬油或殺蟲劑。

CT

規格

相機

[系統]

影像裝置: 7.76 公釐 (1/2.3 型)

Exmor R CMOS 感應器

相機的總像素數:

約 18.9 百萬像素

相機的有效像素數:

約 18.2 百萬像素

鏡頭: Sony G 16 × 變焦鏡頭

f = 4.28 公釐 - 68.48 公釐

(24 公釐 - 384 公釐

(35 公釐的底片機))

F3.3 (W) - F5.9 (T)

拍攝動態影像 (16:9) 時:

25 公釐 - 400 公釐 *

拍攝動態影像 (4:3) 時:

31 公釐 - 496 公釐 *

* 當 [動畫 SteadyShot] 設為 [標準] 時

SteadyShot: 光學

曝光控制: 自動曝光、手動曝光、
場景選擇 (15 種模式)

白平衡: 自動、日光、多雲、螢光
照明 1/2/3、白熾燈、閃光燈、
單按

訊號格式:

1080 50i: PAL 彩色、CCIR 標準

HDTV 1080/50i 規格

1080 60i: NTSC 彩色、EIA 標準

HDTV 1080/60i 規格

檔案格式:

靜態影像: 符合 JPEG

(DCF, Exif, MPF Baseline) 標準, 相容於 DPOF

3D 靜態影像: 符合 MP0 (MPF Extended (視差影像)) 標準

動態影像 (AVCHD 格式):

AVCHD 格式 Ver. 2.0 相容

視訊: MPEG-4 AVC/H.264

音訊: Dolby Digital 2 聲道,
配備 Dolby Digital Stereo
Creator

• 由 Dolby Laboratories 授權製造。

動態影像 (MP4 格式):

視訊: MPEG-4 AVC/H.264

音訊: MPEG-4 AAC-LC 2 聲道

記錄媒體: 內部記憶體

(約 19 MB)、“Memory Stick Duo”、SD 卡、“Memory Stick Micro”、microSD 記憶卡

閃光燈: 閃光範圍 (ISO 感光度
(建議曝光指數) 設定為自
動):

約 0.25 公尺至 5.3 公尺 (W)

約 1.2 公尺至 2.9 公尺 (T)

[輸入和輸出接頭]

HDMI 接頭: HDMI 小型插孔

微型 USB 接頭:

USB 通訊

USB 通訊: Hi-Speed USB (USB
2.0)

[螢幕]

LCD 螢幕:

7.5 公分 (3.0 型) TFT 驅動

總點數:

921 600 點

[電源, 一般]

電源: 充電電池

NP-BG1, 3.6 V

NP-FG1 (另售), 3.6 V

電源適配器 AC-UB10/UB10B,
5 V

電池消耗量 (進行拍攝時): 1.0 W

操作溫度: 0 °C 至 40 °C

存放溫度: -20 °C 至 +60 °C

尺寸 (符合 CIPA 標準):

104.7 公釐 × 59.7 公釐 × 33.8
公釐 (寬 / 高 / 長)

質量 (符合 CIPA 標準)

(包含 NP-BG1 電池、
“Memory Stick Duo”):

約 234 公克

麥克風: 立體聲

揚聲器: 單聲

Exif Print: 相容

PRINT Image Matching III: 相容

電源適配器 AC-UB10/UB10B

電源要求: AC 100 V 至 240 V,

50 Hz/60 Hz, 70 mA

輸出電壓: DC 5 V, 0.5 A

操作溫度: 0 °C 至 40 °C

存放溫度: -20 °C 至 +60 °C

尺寸:

約 50 公釐 × 22 公釐 × 54 公釐
(寬 / 高 / 長)

質量:

美國與加拿大: 約 48 公克

美國與加拿大以外的國家與地
區: 約 43 公克

充電電池 NP-BG1

使用的電池: 鋰離子電池

最大電壓: DC 4.2 V

額定電壓: DC 3.6 V

最大充電電壓: DC 4.2 V

最大充電電流: 1.44 A

容量:

通常: 3.4 Wh (960 mAh)

最少: 3.3 Wh (910 mAh)

設計及規格如有變更, 恕不另行通知。

CT

商標

- 下列標記是Sony Corporation的商標。
Cyber-shot、“Cyber-shot”、“Memory Stick PRO Duo”、“Memory Stick PRO-HG Duo”、“Memory Stick Duo”、“Memory Stick Micro”
- “AVCHD”與“AVCHD”標誌是Panasonic Corporation與Sony Corporation的商標。
- Windows是Microsoft Corporation在美國和/或其他國家的註冊商標。
- Mac是Apple Inc.的註冊商標。
- SDXC標誌是SD-3C,LLC的商標。
- “”和“PlayStation”是Sony Computer Entertainment Inc.的註冊商標。
- 此外，在本說明書中所使用的系統和產品名稱通常是他們各自的開發商或製造商的商標或註冊商標。但是在本說明書中並未在所有場合使用™或®標誌。



- 從PlayStation Store（在有這些店的地方）下載PlayStation 3的應用程式，可以用您的PlayStation 3增添更多樂趣。
- PlayStation 3的應用程式需要PlayStation Network帳戶與應用程式下載。只能在有PlayStation Store的地方使用。

在我們的客戶支援網站可以查到本產品新增的資訊和常見問題的答案。

<http://www.sony.net/>

使用基於不含有VOC（揮發性有機成分）的植物油的油墨在70%以上再生紙上印刷。

学习更多有关相机的内容（“Cyber-shot 用户手册”）



“Cyber-shot 用户手册”是在线手册。有关本相机的多种功能的更详尽说明，请参阅该手册。

- ① 访问 Sony 支持网页。
<http://www.sony.net/SonyInfo/Support/>
- ② 选择您的国家或地区。
- ③ 在支持网页内搜索相机的机型名称。
 - 查看相机底部的机型名称。

检查附属品

括号中的数字表示件数。

- 相机 (1)
- 可重复充电电池 NP-BG1 (1) / 电池盒 (1)
- Micro USB 连接线 (1)
- 电源适配器 AC-UB10/UB10B (1)
- 电源线 (美国和加拿大机型未附带本品) (1)
- 腕带 (1)
- 使用说明书 (本说明书) (1)

警告

为减少发生火灾或触电的危险，请勿让本装置淋雨或受潮。

重要安全说明

— 请保存这些危险说明

为减少火灾或电击的危险，请仔细遵照这些说明操作

如果插头的形状不适合电源插座，请安装适合电源插座的正确规格的插头适配器。

CS

小心

| 电池组

如果电池组使用不当，电池组可能会爆炸，引起火灾，甚至化学灼伤。请遵守下列注意事项。

- 切勿拆卸。
- 切勿压坏电池组，切勿让电池组受到敲打，跌落或遭到踩踏等外力或震动。
- 切勿让电池组短路，切勿让金属物与电池端子接触。
- 切勿放在温度超过 60 °C 的高温处，如直射阳光下或停在太阳下的车内。
- 切勿焚烧或丢弃在火中。
- 切勿使用损坏或漏液的锂离子电池。
- 务必用原装的 Sony 充电器或可以给电池组充电的设备给电池组充电。
- 请将电池组放在儿童取不到的地方。
- 请保持电池组干燥。
- 只能用 Sony 建议的相同或同等类型进行更换。
- 请按照指示中的说明立即丢弃用过的电池组。

| 电源适配器

将电源适配器连接到最近的墙壁插座。使用电源适配器期间如果发生问题，请立即从墙壁插座上拔下插头切断电源。

如果有附带的电源线，则该电源线仅为本相机专用电源线，不能用于其它电子设备。

注意

本产品已经过测定并确定符合 EMC 规范中所提出的使用不超过 3 米的连接电缆的限制。

注意

特定频率的电磁场可能会影响此设备的图像和声音。

通知

如果静电或电磁导致数据传送中断（失败），请重新启动应用程序或断开连接，并重新连接通信电缆（USB 等）。

关于主机外壳金属部分感觉到微弱电流：

在将电源适配器与主机连接后，根据接触部位和个人的不同，您有时在接触金属外壳或接口时可能会感觉到微弱电流。

产生这种现象的原因是因为电源适配器中有抑制电磁干扰的元件，该元件在初、次级之间构成了必要的回路。

您可以放心的是此微弱电流被控制在国家安全标准所规定的限值范围之内，且本产品在生产出厂时已通过严格的质量检查，因此请您放心使用。

如您有疑问，请与附近的索尼维修站联系。

产品检视

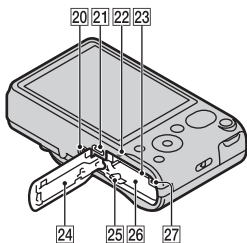
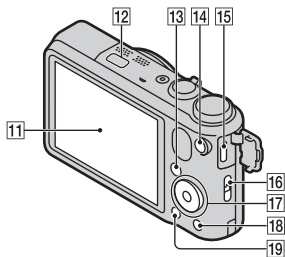
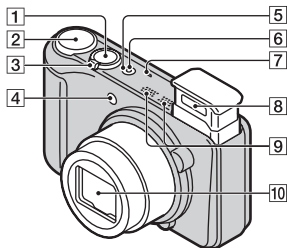

- 1 快门按钮
- 2 模式旋钮
i (智能自动) / i+ (增强自动) / (背景虚化) / P (程序自动) / SCN (场景选择) / M (手动曝光拍摄) / i (智能扫描全景) / (活动影像模式) / 3D (3D 拍摄)
- 3 拍摄时: W/T (变焦) 杆
观看时: (索引) 杆 / Q (播放变焦) 杆
- 4 自拍指示灯/笑脸快门指示灯/AF 照明器
- 5 ON/OFF (电源) 按钮
- 6 电源 / 充电指示灯
- 7 扬声器
- 8 闪光灯
 - 请不要用手指握持闪光灯附近。
 - 当使用闪光灯时, 闪光灯会自动弹出。
 - 当关闭电源时、当相机切换到播放模式或改变拍摄模式时, 闪光灯自动降下。
- 9 麦克风
- 10 镜头
- 11 LCD 液晶屏
- 12 GPS 传感器 (内置, 仅限于 DSC-HX10V)
- 13 (播放) 按钮
- 14 MOVIE (动态影像) 按钮
- 15 HDMI 微型插孔
- 16 腕带用挂钩
- 17 控制盘
- 18 ?/ (相机内功能介绍/删除) 按钮

CS

- 19 MENU 按钮
- 20 三脚架安装孔
- 请使用螺丝长度小于 5.5 mm 的三脚架。否则，您无法牢固地固定相机，并可能会损坏相机。
- 21 Micro USB 连接器

- 22 (TransferJet™) 标记
- 23 存储卡插槽
- 24 电池 / 存储卡盖
- 25 电池退出杆
- 26 电池插入槽
- 27 存取指示灯

插入电池

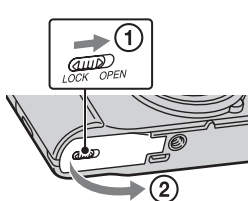

1 打开盖子。

2 插入电池。

- 如图所示，一边按电池退出杆，一边插入电池。插入后确保电池退出杆锁定到位。
- 如果在未正确插入电池的状态下关闭盖子，可能会损坏相机。

为电池充电

对于美国和加拿大的客户

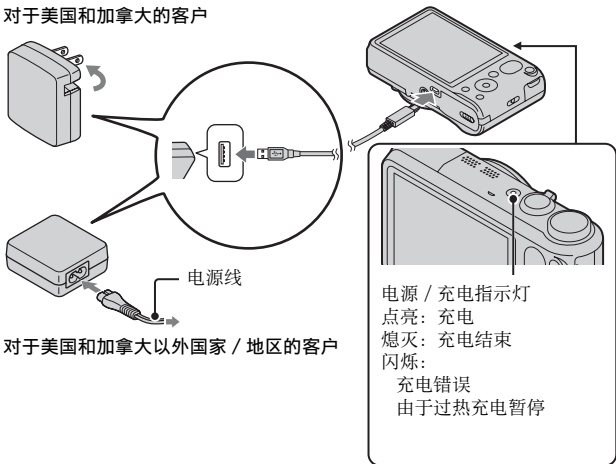

对于美国和加拿大以外国家 / 地区的客户

1 用 Micro USB 连接线（附件）将相机连接到电源适配器（附件）。

2 将电源适配器连接到墙壁插座。

电源 / 充电指示灯以橙色点亮，充电开始。

- 在给电池充电时关闭相机电源。
- 即使电池仍然有部分电量，也可以给电池充电。
- 当电源 / 充电指示灯闪烁并且充电未完成时，取出并重新插入电池。

CS

注意

- 如果在电源适配器与墙壁插座连接时相机上的电源 / 充电指示灯闪烁，表示由于温度超出推荐范围而充电暂停。当温度回到适于充电的范围时，会恢复充电。建议在 10 °C 至 30 °C 的环境温度下给电池充电。
- 如果电池的端子部分肮脏，电池可能无法有效充电。这种情况下，请用软布或棉棒轻轻擦掉所有灰尘以清洁电池的端子部分。
- 将电源适配器（附件）连接到最近的墙壁插座。使用电源适配器期间如果发生故障，请立即从墙壁插座上拔下插头切断电源。
- 充电结束后，从墙壁插座上拔下电源适配器。
- 请务必只使用纯正 Sony 品牌电池、Micro USB 连接线（附件）和电源适配器（附件）。

■ 充电时间（完全充电）

使用电源适配器（附件）的充电时间约为 175 分钟。

注意

- 上述充电时间适用于在 25 °C 的温度下为完全放电的电池充电的情况。根据使用和环境条件的不同，充电可能需要更长时间。

■ 通过连接到电脑进行充电

通过使用 Micro USB 连接线将相机连接到电脑，可以给电池充电。

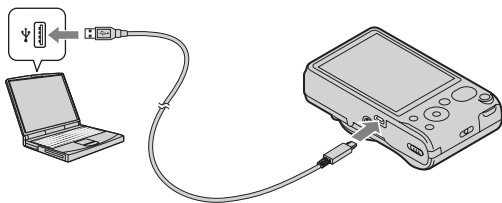

注意

- 通过电脑充电时，请注意下列各项：
 - 如果相机连接到未连接电源的笔记本电脑，笔记本电脑的电池电量会降低。请不要长时间充电。
 - 当电脑和相机之间已经建立了 USB 连接时，请不要打开 / 关闭或重新启动电脑，或从睡眠模式恢复电脑操作。相机可能会发生故障。打开 / 关闭或重新启动电脑，或从睡眠模式恢复电脑操作之前，断开相机和电脑的连接。
 - 对使用自己组装的电脑或经过改造的电脑充电不提供任何保障。

■ 电池使用时间以及可拍摄和播放的影像数

	电池使用时间	影像数
拍摄（静止影像）	约 170 分	约 340 张
观看（静止影像）	约 260 分	约 5200 张
拍摄（动态影像）	约 85 分	—

注意

- 上述影像数是电池充足电时的数值。取决于使用条件，影像数可能会减少。
- 能够记录的影像数是在下列条件下拍摄时的数值：
 - 使用 Sony “Memory Stick PRO Duo”（Mark2）（另售）
 - 在 25 °C 的环境温度下使用电池。
 - [GPS 设置] 设定为 [关]。（仅限于 DSC-HX10V）
 - [显示分辨率] 设定为 [标准]。
- “拍摄（静止影像）”数基于 CIPA 标准，是在下列条件下拍摄时的数值：（CIPA: Camera & Imaging Products Association）
 - DISP（显示设置）设定为 [开]。
 - 每隔 30 秒拍一张。
 - 变焦在 W 端和 T 端之间交替转换。
 - 每拍摄两次闪光灯闪光一次。
 - 每拍摄十次就将电源打开和关闭一次。
- 动态影像的电池使用时间是在下列条件下拍摄时的数值：
 - 动态影像品质：AVC HD HQ
 - 当连续拍摄由于设定的限制而结束时（第 19 页），再次按 MOVIE（动态影像）按钮继续拍摄。变焦等拍摄功能不工作。

■ 供电

通过使用 Micro USB 连接线（附件）将相机连接到电源适配器，可以从墙壁插座给相机供电。

通过使用 Micro USB 连接线将相机连接到电脑，可以不必担心电池消耗将影像导入电脑。

此外，可以在拍摄时使用电源适配器 AC-UD10（另售）为拍摄供电。

注意

- 当相机内没有插入电池时无法供电。
- 将相机直接连接到电脑或使用附带的电源适配器 AC-UB10/UB10B 连接到电源插座时，只能在播放模式下供电。如果相机处于拍摄模式或当您在改变相机设置时，即使使用 Micro USB 连接线进行 USB 连接，也不供电。
- 如果在相机处于播放模式时使用 Micro USB 连接线连接相机和电脑，相机上的显示会从播放画面变成 USB 连接画面。按 （播放）按钮切换为播放画面。

插入存储卡（另售）

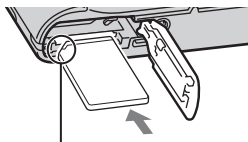
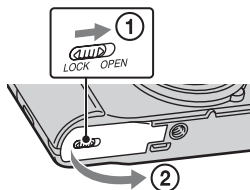

确保让缺口角朝向正确的方向。

1 打开盖子。

2 插入存储卡（另售）。

- 令有缺口的一侧朝向图示方向，将存储卡插入到位直到发出咔嚓声。

3 关闭盖子。

■ 能够使用的存储卡

	存储卡	对于静止影像	对于动态影像
A	Memory Stick PRO Duo	○	○（仅限于 Mark2）
	Memory Stick PRO-HG Duo	○	○
	Memory Stick Duo	○	—
B	Memory Stick Micro (M2)	○	—
	Memory Stick Micro (Mark2)	○	○
C	SD 存储卡	○	○（级别 4 或更快）
	SDHC 存储卡	○	○（级别 4 或更快）
	SDXC 存储卡	○	○（级别 4 或更快）
D	microSD 存储卡	○	○（级别 4 或更快）
	microSDHC 存储卡	○	○（级别 4 或更快）

- 在本手册中，表中的产品统称如下：

A: “Memory Stick Duo”

B: “Memory Stick Micro”

C: SD 卡

D: microSD 存储卡

注意

- 在本相机上使用“Memory Stick Micro”或 microSD 存储卡时，请务必使用适宜的适配器。

■ 要取出存储卡 / 电池时

存储卡：向里按一次存储卡以退出存储卡。

电池：滑动电池退出杆。请小心不要让电池掉落。

注意

- 当存取指示灯（第 5 页）点亮时，切勿取出存储卡 / 电池。这可能会导致存储卡 / 内部存储器上的数据损坏。

CS

设置时钟

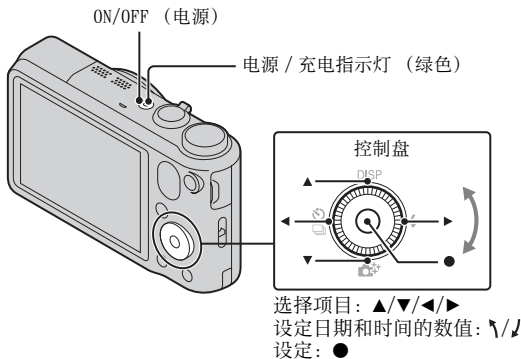

1 按 ON/OFF (电源) 按钮。

第一次接通相机电源时，会显示日期和时间设置。

- 开启电源并进入可正常操作状态的过程需要消耗一些时间。

2 选择所需语言。

3 按照屏幕上的指示选择所需地理位置，然后按控制盘上的 ●。

CS
11

4 设定 [日期和时间格式]、[夏令时] 和 [日期和时间]，然后选择 [OK] → [OK]。

- 午夜会显示为 12:00 AM，而中午则显示为 12:00 PM。

5 按照屏幕上的指示进行操作。

- 下列情况下，电池电量会较快耗尽：
 - [GPS 设置] 设定为 [开]。（仅限于 DSC-HX10V）
 - [显示分辨率] 设定为 [高]。

拍摄静止影像 / 动态影像

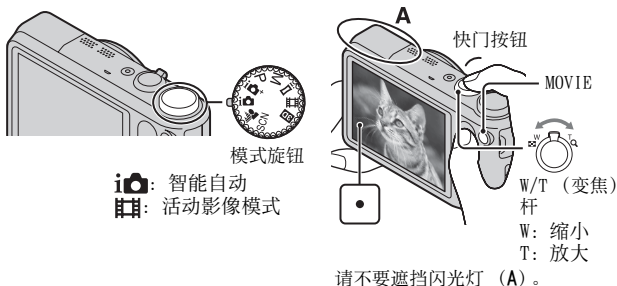

拍摄静止影像

1 半按下快门按钮以对焦。

- 当影像对焦时，会发出哔音，并且 ● 指示点亮。

2 完全按下快门按钮拍摄影像。

拍摄动态影像

1 按 MOVIE（动态影像）按钮开始录制。

- 使用 W/T（变焦）杆改变变焦倍数。
- 在连续录制动态影像期间按快门按钮拍摄静止影像。

2 再次按 MOVIE 按钮停止录制。

注意

- 请不要手动按下或拉起闪光灯。这可能会导致故障。
- 拍摄动态影像期间变焦功能工作时，镜头和杆的操作声音将被记录。当动态影像录制结束时，MOVIE 按钮的操作声音可能也被记录。
- 当相机设定为默认设置并且温度约为 25 °C 时，可以一次连续拍摄约 29 分钟。当动态影像录制结束时，可以通过再次按 MOVIE 按钮重新开始录制。根据周围温度，录制可能会停止以保护相机。

观看影像

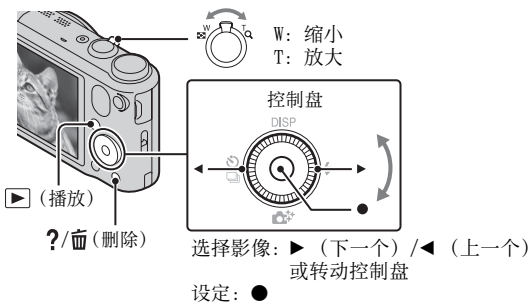

CS

1 按▶ (播放) 按钮。

- 当在本相机上播放存储卡上用其他相机拍摄的影像时，会出现数据文件用注册画面。

■ 选择下一个 / 上一个影像

通过按控制盘上的 ▶ (下一个) / ◀ (上一个) 或通过转动控制盘选择影像。按控制盘中央的 ● 观看动态影像。

■ 删除影像

- ① 按 ?/⏏ (删除) 按钮。
- ② 用控制盘上的 ▲ 选择 [这个影像]，然后按 ●。

■ 返回拍摄影像

半按下快门按钮。

CS
13

相机内功能介绍

本相机具备内置使用介绍。可以根据您的需要搜索相机的功能。

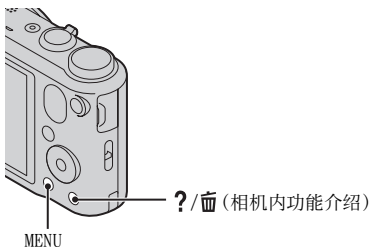

1 按 MENU 按钮。

2 选择所需 MENU 项目，然后按 ?/⏏ (相机内功能介绍) 按钮。

显示所选项目的操作介绍。

- 如果在没有显示 MENU 画面时按 ?/⏏ (相机内功能介绍) 按钮，可以用关键字或图标搜索介绍。
-

其他功能的介绍

可以用相机上的控制盘或 MENU 按钮操作拍摄或播放时使用的其他功能。本相机具有功能介绍，可以让您轻松地从中进行选择。在显示介绍期间，可以使用各种功能。

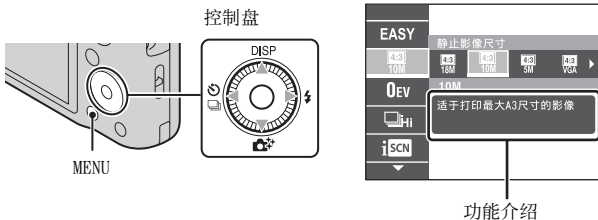

■ 控制盘

DISP（显示设置）：可以改变屏幕显示。

📷/📷 (连拍设置 / 自拍)：可以使用自拍和连拍模式。

📷 (照片创作)：当拍摄模式设为 [智能自动] 或 [增强自动] 时，可以改变 [亮度]、[颜色]、[鲜艳] 和 [照片效果]。

⚡ (闪光灯)：可以选择静止影像用闪光模式。

中央按钮（跟踪对焦）：即使被摄体正在移动，相机也会跟踪被摄体并自动调节对焦。

■ 菜单项目

拍摄

动态影像拍摄场景	选择动态影像录制模式。
3D 拍摄	选择 3D 影像拍摄模式。
照片效果	根据所需效果拍摄具有原始质感的静止影像。
场景选择	选择预设设置以匹配各种场景条件。
轻松模式	使用最基本的功能拍摄静止影像。
虚化效果	在背景虚化模式下拍摄时，设定背景虚化效果的等级。
静止影像尺寸 (Dual Rec)	设定录制动态影像期间的静止影像拍摄尺寸。
静止影像尺寸 / 全景 影像尺寸 / 动态影像 尺寸 / 动画质量	为静止影像、全景影像或动态影像文件选择影像尺寸和画质。

HDR 绘画效果	在图片效果中选择 [HDR 绘画] 时, 设定效果等级。
强调的区域	在图片效果中选择 [微缩景观] 时, 设定要对焦的部分。
色调	在图片效果中选择 [玩具相机] 时, 设定色调。
提取的颜色	在图片效果中选择 [局部彩色] 时, 选择要提取的颜色。
水彩画效果	在图片效果中选择 [水彩画] 时, 设定效果等级。
插图效果	在图片效果中选择 [插图] 时, 设定效果等级。
EV	手动调整曝光。
ISO	调整光照感光度。
白平衡	调整影像的色调。
对焦	选择对焦方式。
测光模式	选择设定要测量被摄体的哪个部分决定曝光的测光模式。
连拍间隔	为连拍选择每秒拍摄的影像数。
阶段曝光设置	设定阶段曝光拍摄的类型。
场景识别	设定为自动检测拍摄条件。
美肤效果	设定美肤效果和效果等级。
笑脸快门	设定为检测到笑脸时自动释放快门。
笑脸检测灵敏度	设定检测笑脸用笑脸快门功能灵敏度。
人脸检测	选择以自动检测人脸并调整各种设置。
防眨眼	设定为自动拍摄两幅影像并选择没有眨眼的影像。
动画 SteadyShot	设定动态影像模式下的 SteadyShot 强度。如果改变 [动画 SteadyShot] 的设置, 视角会改变。
定位信息 *	查看 GPS 三角测量状态并更新位置信息。
GPS log 记录 *	记录携带相机时所走的路线。
相机内功能介绍	根据您的需要搜索相机的功能。



* 仅限于 DSC-HX10V

观看

幻灯片播放	选择连续播放的方法。
用 TransferJet 发送	通过让具备 TransferJet 功能的两个产品相互靠近进行数据传输。
删除	删除影像。
加工	用各种效果加工影像。
照片效果	在影像上添加各种质感。
3D 观看	设定为在 3D 电视机上播放以 3D 模式拍摄的影像。
观看模式	选择影像的显示格式。
显示连拍组	选择在播放期间分组显示连拍影像或显示所有影像。
保护	保护影像。
打印 (DPOF)	为静止影像添加打印命令标记。
转动	向左旋转静止影像。
相机内功能介绍	根据您的需要搜索相机的功能。

CS

🔧 设置项目

如果在拍摄或播放期间按 MENU 按钮，可利用  (设定) 进行最终选择。可以改变  (设定) 屏幕上的默认设置。

 拍摄设定	动态影像格式 / AF 照明器 / 网格线 / 清晰影像缩放 / 数字变焦 / 减少风噪声 / 麦克风等级 / 红眼减弱 / 眨眼快门警告 / 写入日期 / 显示分辨率
 主要设定	哔音 / 面板亮度 / 语言设置 / 显示屏色彩 / 演示模式 / 初始化 / 功能介绍 / HDMI 控制 / 节电 / USB 连接设定 / USB 电源供给 / LUN 设置 / 下载音乐 / 清空音乐 / 飞行模式 *1 / GPS 设置 *1 / GPS 辅助数据 *1 / 删除 GPS log 数据 *1 / TransferJet / Eye-Fi / 版本
 存储卡工具 *2	格式化 / 建立记录文件夹 / 改变记录文件夹 / 删除记录文件夹 / 复制 / 文件序号
 时钟设定	区域设置 / 日期和时间设置 / 自动时钟调节 *1 / 自动区域调节 *1

*1 仅限于 DSC-HX10V

*2 如果没有插入存储卡，会显示  (内部存储器工具) 并且只可以选择 [格式化]。

CS
17

安装电脑应用程序 (Windows)

通过使用内置软件“PlayMemories Home”，可以将静止影像和动态影像导入电脑并进行使用。

即使不安装“PlayMemories Home”，也可以在本相机上拍摄或播放影像，然而，需要使用“PlayMemories Home”将 AVCHD 动态影像导入电脑。

- 1 将相机连接到电脑。
- 2 Windows 7: [计算机] → 相机图标 → 媒体图标 → 双击 [PMHOME.EXE]
Windows XP/Vista: [计算机] (在 Windows XP 中为 [我的电脑]) → [PMHOME] → 双击 [PMHOME.EXE]
- 3 按照画面上的指示完成安装。

注意

- “PlayMemories Home”不兼容 Mac OS。如果在 Mac 上播放影像，请使用 Mac 上安装的应用程序。
有关详细说明，请参见 <http://www.sony.co.jp/imsoft/Mac/>

■ “PlayMemories Home”的功能

使用“PlayMemories Home”能够利用的功能示例如下。为了充分利用各种“PlayMemories Home”功能，请连接互联网并安装“扩展功能”。

- 可将用本相机拍摄的影像导入电脑并显示。
- 可以在日历显示中按照拍摄日期显示存储在电脑上的影像。
- 可以校正（红眼校正等）静止影像、打印影像、通过电子邮件发送影像以及改变拍摄日期和时间。
- 可以保存和打印插入日期的影像。
- 可以从导入到电脑的 AVCHD 动态影像制作光盘。（扩展功能）

静止影像数和动态影像的可记录时间

根据拍摄条件和存储卡的不同，静止影像数目和可记录时间可能会有所不同。

■ 静止影像

(单位：张)

尺寸 \ 容量	内部存储器	存储卡
	约 19 MB	2 GB
18M	3	295
VGA	65	6400
16:9 (13M)	3	330

CS

■ 动态影像

下表显示近似的最长记录时间。这些为所有动态影像文件的总时间。可连续拍摄约 29 分钟。MP4 格式动态影像文件的最大尺寸为约 2 GB。

(h (小时)、m (分))

尺寸 \ 容量	内部存储器	存储卡
	约 19 MB	2 GB
AVC HD 24M (FX)	—	10 m (10 m)
AVC HD 9M (HQ)	—	20 m (15 m)
MP4 12M	—	15 m
MP4 3M	—	1 h 5 m

() 中的数字是最短可记录时间。

- 由于本相机具备根据拍摄场景自动调节影像画质的 VBR (可变比特率) 功能，因此动态影像的可记录时间会有所不同。当录制快速移动的被摄体时，影像更加清晰，但由于需要更多存储空间进行录制，因此可记录时间较短。取决于拍摄条件、被摄体或影像画质 / 尺寸设置，可记录时间也会有所不同。

有关使用本相机的注意事项

本相机的内置功能

- 本手册介绍TransferJet兼容/不兼容设备、1080 60i兼容设备和1080 50i兼容设备的各项功能。
 - 要确定相机是否支持GPS功能，查看相机的机型名称。
 - GPS兼容：DSC-HX10V
 - GPS不兼容：DSC-HX10
 - 要查看相机是否支持TransferJet功能，是1080 60i兼容设备还是1080 50i兼容设备，请查看相机底部的下列标记。
 - TransferJet兼容设备： (TransferJet)
 - 1080 60i兼容设备：60i
 - 1080 50i兼容设备：50i
- 乘坐飞机时，请将 [飞行模式] 设为 [开] (仅限于DSC-HX10V)。
- 请不要在3D兼容显示器上长时间观看用本相机拍摄的3D影像。
- 当您在3D兼容显示器上观看用本相机拍摄的3D影像时，可能会有眼睛疲劳、乏力或恶心等不舒服的感觉。为了预防这些症状，我们建议您定期休息。然而，由于所需的休息长度和频度因人而异，请您决定您自己所需要的休息长度和频度。如果感到任何不舒服，请停止观看3D影像，直到您的感觉好转为止。如有必要，请向医生咨询。此外还请参阅随您所连接或正在与本相机一起使用的设备或软件附带的使用说明书。请注意，儿童的视力仍处在发育阶段 (尤其是6岁以下的儿童)。
允许儿童观看3D影像之前，请向儿科医生或眼科医生咨询，并确保他/她在观看3D影像时遵守上述使用须知。

关于GPS兼容设备 (仅限于DSC-HX10V)

- 遵照使用GPS时在国家和地区的规定进行使用。
- 如果不想记录方向或位置信息，将 [GPS设置] 设定为 [关]。

关于使用和保养

请避免粗暴地使用、分解、改造、物理性撞击本产品，或由于捶打、掉落或踩踏而使本产品受到冲击。请格外小心使用镜头。

有关拍摄 / 播放的注意事项

- 开始拍摄前，请先进行试拍以确保相机正常工作。
- 本相机不防尘、不防溅水、不防水。
- 请不要使相机受潮。如果水分进入相机内，可能会引发故障。在某些情况下，相机无法修复。
- 请勿把相机朝向太阳或其它强光。这可能导致相机故障。
- 如果发生湿气凝聚，在使用相机前请除去湿气。
- 请勿摇晃或撞击本相机。这可能会引起故障并且可能无法拍摄影像。此外，有可能使记录媒体无法使用或造成影像数据的损坏。

请勿在下列地方使用 / 存放相机

- 极热、极冷或潮湿的地方
诸如停放在阳光下的车中等场所，相机机身可能会变形，而且可能会造成故障。
- 阳光直射或者靠近加热器的地方
相机机身可能会褪色或变形，而且可能会造成故障。
- 有摇摆振动的地方
- 产生强烈无线电波、放射辐射线或具有强磁场的场所附近。否则，相机可能无法正常拍摄或播放影像。
- 有沙或灰尘的地方
小心不要让沙或灰尘进入相机内。这可能会造成相机故障，有时候这种故障是无法修理的。

关于携带

请勿把相机放在裤子或裙子的后衣兜里时坐在椅子上或其它场所，因为这可能会造成相机故障或损坏相机。

有关画面和镜头的注意事项

屏幕采用超高精密技术制造，其有效像素为 99.99% 以上。但是，屏幕上可能会出现一些小黑点和 / 或亮点（白、红、蓝或绿色）。出现这些点是制造过程中产生的正常现象，并不会对录制造成任何影响。

有关闪光灯的注意事项

- 请勿握持闪光灯单元携带相机或对其过分地施加外力。
- 如果水、灰尘或沙子进入处于打开状态的闪光灯单元，可能会导致故障。

关于相机的温度

照相机和电池因连续使用可能变热，这是正常现象。

关于过热保护

根据相机和电池的温度，您可能无法录制动态影像或电源可能会自动关闭以保护相机。

在电源关闭或无法继续录制动态影像之前，屏幕上会显示信息。这种情况下，让相机处于电源关闭状态，等到相机和电池温度降低为止。如果在相机和电池没有充分冷却的状态下打开电源，电源可能会再次关闭或可能无法录制动态影像。

关于给电池充电

如果给长时间未使用的电池充电，可能无法将其充到正确的电量。这是电池特性的原因，不是故障。重新给电池充电。

有关版权的警告事项

电视节目、影片、录影带及其它资料可能具有版权。未经许可录制这些资料可能会触犯版权法。

对内容损坏或拍摄失败不予赔偿

Sony 对由于相机或记录媒体等的故障而导致的拍摄失败、拍摄内容丢失或损坏不予赔偿。

清洁相机表面

用蘸少许水的软布清洁相机表面，然后用干布擦拭表面。为防止损坏涂层或外壳：

- 请不要让相机沾上化学产品，如稀释剂、汽油、酒精、一次性擦布、驱虫剂、防晒霜或杀虫剂等。

规格

相机

[系统]

影像装置: 7.76 mm (1/2.3 型)

Exmor R CMOS 传感器

相机的总像素数:

约 1890 万像素

相机的有效像素数:

约 1820 万像素

镜头: Sony G 16 倍变焦镜头

f = 4.28 mm - 68.48 mm

(24 mm - 384 mm (35 mm 胶片

等效)),

F3.3 (W) - F5.9 (T)

拍摄动态影像时 (16:9):

25 mm - 400 mm*

拍摄动态影像时 (4:3):

31 mm - 496 mm*

* 当 [动画 SteadyShot] 设定为

[标准] 时

SteadyShot: 光学

曝光控制: 自动曝光、手动曝光、

场景选择 (15 种模式)

白平衡: 自动、日光、多云、荧光

灯 1/2/3、白炽灯、闪光灯、一

档手动白平衡

信号格式:

1080 50i: PAL 彩色、CCIR 标准

HDTV 1080/50i 规格

1080 60i: NTSC 彩色、EIA 标准

HDTV 1080/60i 规格

文件格式:

静止影像: 对应 JPEG (DCF、Exif、MPF Baseline), DPOF 兼容

3D 静止影像: 对应 MPO (MPF 扩展 (视差影像))

动态影像 (AVCHD 格式):

AVCHD 格式版本 2.0 兼容

视频: MPEG-4 AVC/H.264

音频: Dolby Digital 2ch、配

备有 Dolby Digital Stereo

Creator

• 由 Dolby Laboratories 授权制造。

动态影像 (MP4 格式):

视频: MPEG-4 AVC/H.264

音频: MPEG-4 AAC-LC 2ch

记录媒体: 内部存储器 (约

19 MB)、"Memory Stick

Duo"、SD 卡、"Memory Stick

Micro"、microSD 存储卡

闪光灯: 闪光范围 (ISO 感光度

(推荐曝光指数) 设定为自

动):

约 0.25 m 至 5.3 m (W)

约 1.2 m 至 2.9 m (T)

[输入和输出连接器]

HDMI 连接器: HDMI 微型插孔

Micro USB 连接器:

USB 通信

USB 通信: Hi-Speed USB (USB

2.0)

CS

[屏幕]

LCD 液晶屏:

7.5 cm (3.0 型) TFT 驱动

总点数:

921 600 点

[电源, 常规]

电源: 可重复充电电池

NP-BG1, 3.6 V

NP-FG1 (另售), 3.6 V

电源适配器 AC-UB10/UB10B,
5 V

耗电量 (拍摄时): 1.0 W

操作温度: 0 °C 至 40 °C

存放温度: -20 °C 至 +60 °C

尺寸 (符合 CIPA 标准):

104.7 mm × 59.7 mm × 33.8 mm
(长 / 高 / 宽)

重量 (符合 CIPA 标准)

(包括 NP-BG1 电池、
“Memory Stick Duo”):

约 234 g

麦克风: 立体声

扬声器: 单声道

Exif Print: 兼容

PRINT Image Matching III: 兼容

电源适配器 AC-UB10/UB10B

电源要求: 交流 100 V 至 240 V、

50 Hz/60 Hz、70 mA

输出电压: 直流 5 V、0.5 A

操作温度: 0 °C 至 40 °C

存放温度: -20 °C 至 +60 °C

尺寸:

约 50 mm × 22 mm × 54 mm
(长 / 高 / 宽)

重量:

面向美国和加拿大: 约 48 g

面向美国和加拿大以外的国家或
地区: 约 43 g

可重复充电电池 NP-BG1

使用电池: 锂离子电池

最大电压: 直流 4.2 V

额定电压: 直流 3.6 V

最大充电电压: 直流 4.2 V

最大充电电流: 1.44 A

容量:

标准: 3.4 Wh (960 mAh)

最低: 3.3 Wh (910 mAh)

设计及规格如有变更, 恕不另行通知。

商标

• 下列标记是 Sony Corporation 的商标。

Cyber-shot、“Cyber-shot”、
“Memory Stick PRO Duo”、
“Memory Stick PRO-HG Duo”、
“Memory Stick Duo”、“Memory
Stick Micro”

• “AVCHD”和“AVCHD”标识类型是
Panasonic Corporation 和 Sony
Corporation 的商标。

• Windows 是 Microsoft Corporation
在美国和 / 或其他国家的注册商
标。

• Mac 是 Apple Inc. 的注册商标。

• SDXC 标志是 SD-3C, LLC 的商标。

• “”和“PlayStation”是
Sony Computer Entertainment
Inc. 的注册商标。

• 此外, 在本说明书中所使用的系统
和产品的名称通常是各自的开发商
或制造商的商标或注册商标。但是
在本手册中并未在所有场合使用
™ 或 ® 标识。



- 通过从 PlayStation Store（可利用时）下载 PlayStation 3 用应用程序，可以更加尽情地享用 PlayStation 3。
- PlayStation 3 用应用程序需要 PlayStation Network 账户和应用程序下载。可以在能够利用 PlayStation Store 的地区使用。

在我们的客户支持网站可以查询到本产品新增的信息和日常问题的答案。

<http://www.sony.net/>

使用基于不含有 VOC（挥发性有机成分）的植物油的油墨在 70% 以上再生纸上印刷。

Mempelajari lebih lanjut tentang kamera ("Manual Pengguna Cyber-shot")



"Manual Pengguna Cyber-shot" adalah panduan pengguna online. Untuk petunjuk lengkap tentang berbagai fungsi kamera, lihat petunjuk tersebut.

- ① Akses halaman dukungan Sony.
<http://www.sony.net/SonyInfo/Support/>
- ② Pilih negara atau wilayah Anda.
- ③ Cari nama model kamera di halaman dukungan tersebut.
 - Lihat nama model di bagian bawah kamera.

Memeriksa item yang tersedia

Angka dalam tanda kurung menunjukkan jumlah.

- Kamera (1)
- Unit baterai isi ulang NP-BG1 (1)/Tempat baterai (1)
- Kabel micro USB (1)
- Adaptor AC AC-UB10/UB10B (1)
- Kabel daya (tidak tersedia di AS dan Kanada) (1)
- Tali kamera (1)
- Panduan Pengguna (panduan ini) (1)

PERINGATAN

Untuk mengurangi bahaya kebakaran atau kejut, unit jangan terkena hujan atau lembab.

PETUNJUK KESELAMATAN PENTING -SIMPAN PETUNJUK INI

BAHAYA

UNTUK MENGURANGI RISIKO KEBAKARAN ATAU SENGATAN LISTRIK, IKUTI PETUNJUK INI DENGAN CERMAT

Jika bentuk konektor tidak sesuai dengan stopkontak, gunakan sambungan adaptor konektor dengan konfigurasi yang tepat untuk stopkontak.

ID

PERHATIAN

Unit baterai

Bila baterai salah ditangani, baterai dapat meledak, menyebabkan kebakaran atau bahkan luka bakar kimia. Perhatikan dengan cermat hal-hal berikut ini.

- Jangan membongkar.
- Jangan menghancurkan baterai dan baterai jangan terkena kejut atau tekanan seperti dipalu, terjatuh atau terinjak.
- Jangan terkena hubungan singkat dan kutub baterai jangan tersentuh benda-benda logam.
- Jangan terkena suhu tinggi di atas 60 °C seperti di bawah sinar matahari langsung atau di dalam mobil yang diparkir di bawah matahari.
- Jangan membakar atau membuang ke dalam api.
- Jangan menggunakan baterai ion lithium yang rusak atau bocor.
- Pastikan untuk mengisi baterai dengan menggunakan pengisi baterai Sony yang asli atau peralatan yang dapat mengisi baterai.
- Jauhkan baterai dari jangkauan anak kecil.
- Jagalah baterai agar tetap kering.
- Ganti hanya dengan jenis yang sama atau yang ekuivalen yang dianjurkan oleh Sony.
- Buanglah baterai yang sudah digunakan segera seperti dijelaskan dalam instruksi.

Adaptor AC

Sambungkan Adaptor AC ke stopkontak. Jika terjadi masalah sewaktu menggunakan Adaptor AC, segera nonaktifkan daya dengan melepas konektor dari stopkontak.

Kabel daya, jika tersedia, dirancang khusus hanya untuk digunakan dengan kamera ini, jangan gunakan dengan peralatan elektronik lain.

Mengenal komponen

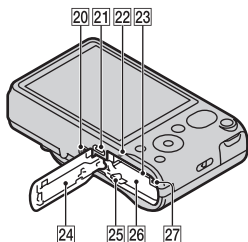
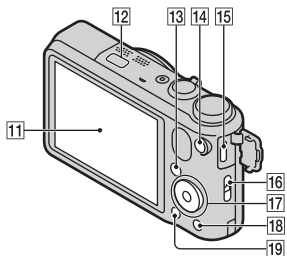
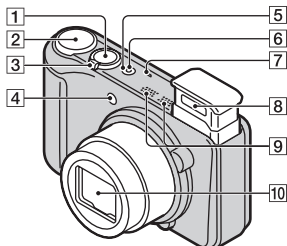

- 1 Tombol rana
- 2 Tombol putar mode
iA (Otomatis Pintar)/
iA+ (Otomatis Superior)/
∞ (Latar Belakang Tidak Fokus)/**P** (Program Otomatis)/
SCN (Pilihan Pemandangan)/
M (Pemotretan P'cahayaan Manual)/**iA** (iPanorama)/
🎞️ (Mode Film)/
3D (Pemotretan 3D)
- 3 Untuk pemotretan: Tuas W/T (Zoom)
 Untuk melihat: Tuas **🎞️** (Indeks)/Tuas **Q** (Zoom pemutaran)
- 4 Lampu timer otomatis/Lampu Rana Senyuman/Lampu AF
- 5 Tombol ON/OFF (Daya)
- 6 Lampu Daya/Pengisian daya
- 7 Speaker
- 8 Flash
 - Jangan letakkan jari Anda di dekat flash.
 - Bila menggunakan flash, maka flash akan muncul secara otomatis.
 - Flash akan mati secara otomatis bila daya dinonaktifkan, kamera dialihkan ke mode pemutaran, atau mode pemotretan diubah.
- 9 Mikrofon
- 10 Lensa
- 11 Layar LCD
- 12 Sensor GPS (internal, hanya DSC-HX10V)
- 13 Tombol **▶** (Pemutaran)
- 14 Tombol MOVIE (Film)

15 Soket Mini HDMI

16 Lubang tali kamera

17 Tombol kontrol

18 Tombol ?/⌫ (Panduan dalam Kamera/Hapus)

19 Tombol MENU

20 Tempat tripod

- Gunakan tripod dengan panjang sekrup kurang dari 5,5 mm. Jika tidak, kamera tidak dapat terpasang dengan kencang dan dapat mengakibatkan kerusakan pada kamera.

21 Soket micro USB

22 Tanda  (TransferJet™)

23 Slot kartu memori

24 Penutup kartu memori/baterai

25 Tuas pelepas baterai

26 Slot baterai

27 Lampu akses

Memasukkan unit baterai

ID

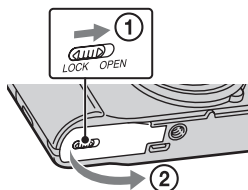

Tuas pelepas baterai

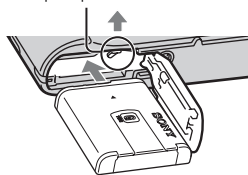

1 Buka penutup.

2 Masukkan unit baterai.

- Sambil menekan tuas pelepas baterai, masukkan unit baterai seperti ditunjukkan pada gambar. Pastikan tuas pelepas baterai terkunci setelah unit baterai dimasukkan.
- Memasang penutup saat posisi baterai dimasukkan secara salah dapat merusak kamera.

Mengisi daya unit baterai

Untuk pelanggan di AS dan Kanada

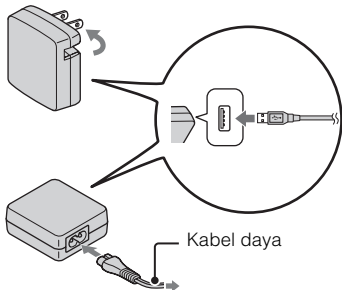

Untuk pelanggan di negara/kawasan selain AS dan Kanada



1 Sambungkan kamera ke Adaptor AC (tersedia) menggunakan kabel micro USB (tersedia).

2 Sambungkan Adaptor AC ke stopkontak.

Lampu Daya/Pengisian daya akan berwarna oranye dan pengisian daya dimulai.

- Nonaktifkan kamera sewaktu mengisi daya baterai.
- Unit baterai dapat diisi ulang, meskipun daya telah terisi sebagian.
- Bila lampu Daya/Pengisian berkedip dan pengisian daya belum selesai, keluarkan unit baterai, lalu masukkan kembali.

Catatan

- Jika lampu Daya/Pengisian daya di kamera berkedip saat Adaptor AC tersambung ke stopkontak, berarti pengisian daya terhenti untuk sementara waktu karena suhu berada di luar kisaran yang disarankan. Bila suhu kembali normal, pengisian daya akan dilanjutkan. Sebaiknya isi daya unit baterai di lokasi dengan suhu ruang antara 10 °C hingga 30 °C.
- Unit baterai mungkin tidak dapat diisi daya secara efektif jika bagian terminal baterai kotor. Jika demikian, seka debu dengan kain lembut atau cotton bud secara perlahan untuk membersihkan bagian terminal baterai.
- Sambungkan Adaptor AC (tersedia) ke stopkontak terdekat. Jika terjadi kegagalan fungsi sewaktu menggunakan Adaptor AC, segera lepas konektor dari stopkontak untuk memutuskan aliran daya.
- Setelah pengisian daya selesai, lepaskan Adaptor AC dari stopkontak.
- Pastikan hanya menggunakan unit baterai, kabel micro USB (tersedia), dan Adaptor AC (tersedia) asli merek Sony.

ID

■ Waktu pengisian daya (Hingga penuh)

Waktu pengisian daya sekitar 175 menit menggunakan Adaptor AC (tersedia).

Catatan

- Waktu pengisian daya di atas berlaku bila mengisi daya baterai yang benar-benar habis pada suhu 25 °C. Diperlukan waktu lebih lama untuk mengisi daya, tergantung pada kondisi penggunaan dan keadaan.

■ Mengisi daya dengan menyambung ke komputer

Unit baterai dapat diisi daya dengan menyambungkan kamera ke komputer menggunakan kabel micro USB.

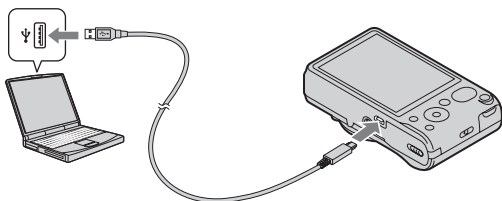

Catatan

- Perhatikan hal berikut saat mengisi daya melalui komputer:
 - Jika kamera tersambung ke komputer laptop yang tidak tersambung ke catu daya, tingkat daya baterai laptop akan berkurang. Jangan isi daya dalam jangka waktu lama.
 - Jangan hidupkan/matikan atau hidupkan ulang komputer maupun aktifkan komputer untuk beralih dari mode tidur bila sambungan USB telah dibuat antara komputer dan kamera. Kamera dapat mengakibatkan kegagalan fungsi. Sebelum mengaktifkan/menonaktifkan, menghidupkan ulang komputer, atau mengaktifkan komputer dari mode tidur, lepaskan sambungan kamera dan komputer.
 - Tidak ada jaminan untuk pengisian daya yang menggunakan komputer rakitan atau modifikasi.

■ Masa pakai baterai dan jumlah gambar yang dapat disimpan dan diputar

	Masa pakai baterai	Jumlah gambar
Pemotretan (gambar diam)	Sekitar 170 menit	Sekitar 340 gambar
Tampilan (gambar diam)	Sekitar 260 menit	Sekitar 5200 gambar
Perekaman (film)	Sekitar 85 menit	—

Catatan

- Jumlah gambar di atas berlaku bila daya baterai terisi penuh. Jumlah gambar dapat berkurang, tergantung pada kondisi penggunaan.
- Jumlah gambar yang dapat disimpan adalah untuk pemotretan dalam kondisi sebagai berikut:
 - Menggunakan Sony "Memory Stick PRO Duo" (Mark2) (dijual terpisah)
 - Unit baterai digunakan di lokasi dengan suhu di sekitar kurang lebih 25 °C.
 - [Pengaturan GPS] diatur ke [Nonaktif] (hanya DSC-HX10V).
 - [Resolusi Tampilan] diatur ke [Standar].
- Jumlah "Pemotretan (gambar diam)" didasarkan pada standar CIPA dan untuk pemotretan dalam kondisi berikut:
(CIPA: Camera & Imaging Products Association)
 - DISP (Pengaturan Tampilan) diatur ke [AKTIF].
 - Memotret sekali setiap 30 detik.
 - Zoom dialihkan secara bergantian antara ujung sisi W dan T.
 - Flash menyala sekali setiap dua kali pengambilan gambar.
 - Daya akan aktif dan nonaktif sekali setiap sepuluh kali pengambilan gambar.
- Masa pakai baterai untuk film yang berlaku pada perekaman dalam kondisi berikut:
 - Kualitas film: AVC HD HQ
 - Bila perekaman terus-menerus berakhir karena batasan yang ditetapkan (halaman 21), tekan kembali tombol MOVIE (Film), lalu lanjutkan perekaman. Fungsi perekaman, misalnya zoom, tidak beroperasi.

■ Aliran daya

Kamera dapat memperoleh aliran daya dari stopkontak dengan menyambung ke Adaptor AC menggunakan kabel micro USB (tersedia).

Anda dapat mengimpor gambar ke komputer tanpa khawatir kehabisan daya unit baterai dengan menyambungkan kamera ke komputer menggunakan kabel micro USB.

Selain itu, Anda dapat menggunakan Adaptor AC AC-UD10 (dijual terpisah) untuk pengambilan gambar agar dapat mengalirkan daya saat mengambil gambar.

Catatan

- Daya tidak dapat mengalir bila unit baterai tidak dimasukkan ke kamera.
- Bila kamera tersambung secara langsung ke komputer atau stopkontak menggunakan Adaptor AC AC-UB10/UB10B yang tersedia, maka aliran daya hanya tersedia dalam mode pemutaran. Jika kamera dalam mode pemotretan atau sewaktu Anda mengubah pengaturan kamera, daya tidak akan dialirkan meskipun Anda membuat sambungan USB menggunakan kabel micro USB.
- Jika Anda menyambungkan kamera dan komputer menggunakan kabel micro USB sewaktu kamera dalam mode pemutaran, maka tampilan di kamera akan berubah dari layar pemutaran menjadi layar sambungan USB. Tekan tombol  (Pemutaran) untuk beralih ke layar pemutaran.

Memasukkan kartu memori (dijual terpisah)

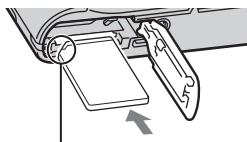
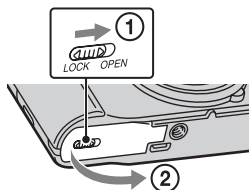

Pastikan sudut miring menghadap ke arah yang benar.

1 Buka penutup.

2 Masukkan kartu memori (dijual terpisah).

- Dengan posisi sudut miring seperti ditunjukkan pada gambar, masukkan kartu memori hingga terpasang pada tempatnya.

3 Tutup penutup.

■ Kartu memori yang dapat digunakan

	Kartu memori	Untuk gambar diam	Untuk film
A	Memory Stick PRO Duo	<input type="radio"/>	<input type="radio"/> (hanya Mark2)
	Memory Stick PRO-HG Duo	<input type="radio"/>	<input type="radio"/>
	Memory Stick Duo	<input type="radio"/>	—
B	Memory Stick Micro (M2)	<input type="radio"/>	—
	Memory Stick Micro (Mark2)	<input type="radio"/>	<input type="radio"/>
C	Kartu memori SD	<input type="radio"/>	<input type="radio"/> (Kelas 4 atau yang lebih cepat)
	Kartu memori SDHC	<input type="radio"/>	<input type="radio"/> (Kelas 4 atau yang lebih cepat)
	Kartu memori SDXC	<input type="radio"/>	<input type="radio"/> (Kelas 4 atau yang lebih cepat)
D	Kartu memori microSD	<input type="radio"/>	<input type="radio"/> (Kelas 4 atau yang lebih cepat)
	Kartu memori microSDHC	<input type="radio"/>	<input type="radio"/> (Kelas 4 atau yang lebih cepat)

- Dalam panduan ini, produk dalam tabel secara keseluruhan disebut sebagai:
A: "Memory Stick Duo"
B: "Memory Stick Micro"
C: Kartu SD
D: Kartu memori microSD

Catatan

- Bila menggunakan "Memory Stick Micro" atau kartu memori microSD dengan kamera ini, pastikan untuk menggunakannya dengan adaptor yang sesuai.

■ Untuk mengeluarkan kartu memori/unit baterai

Kartu memori: Dorong kartu memori dengan sekali tekan untuk mengeluarkan kartu memori tersebut.

Unit baterai: Geser tuas pelepas baterai. Pastikan agar unit baterai tidak terjatuh.

Catatan

- Jangan keluarkan kartu memori/unit baterai bila lampu akses (halaman 4) menyala. Hal ini dapat mengakibatkan kerusakan data dalam kartu memori/memori internal.

Menetapkan jam

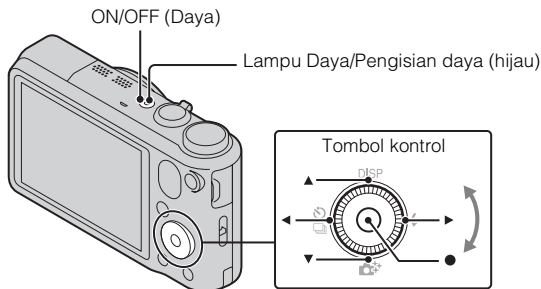

- 1 Tekan tombol ON/OFF (Day).
Pengaturan Tanggal & Waktu akan ditampilkan bila kamera diaktifkan untuk pertama kalinya.
 - Diperlukan waktu hingga daya aktif dan kamera dapat dioperasikan.
- 2 Pilih bahasa yang dikehendaki.
- 3 Pilih lokasi geografis yang dikehendaki dengan mengikuti petunjuk di layar, lalu tekan ● pada tombol kontrol.
- 4 Tetapkan [Format Tgl & Waktu], [Wkt Musim Panas], dan [Tgl & Waktu], lalu pilih [OK] → [OK].
 - Tengah malam ditunjukkan sebagai 12:00 AM, dan tengah hari sebagai 12:00 PM.
- 5 Ikuti petunjuk di layar.
 - Daya unit baterai akan cepat habis bila:
 - [Pengaturan GPS] diatur ke [Aktif] (hanya DSC-HX10V).
 - [Resolusi Tampilan] diatur ke [Tinggi].

Memotret gambar diam/merekam film

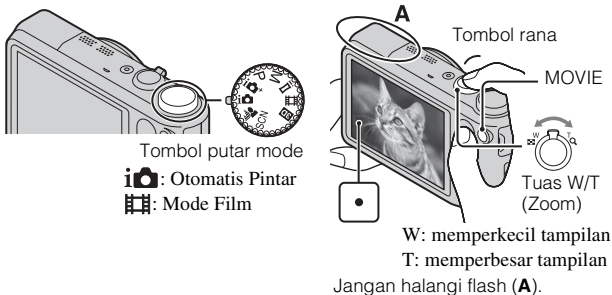

Memotret gambar diam

- 1 Tekan separuh tombol rana untuk memfokuskan gambar.
Bila gambar dalam fokus, bunyi bip akan terdengar dan lampu indikator ● menyala.
- 2 Tekan sepenuhnya tombol rana untuk memotret gambar.

Merekam film

- 1 Tekan tombol MOVIE (Film) untuk memulai perekaman.
 - Gunakan tuas W/T (zoom) untuk mengubah skala zoom.
 - Tekan tombol rana untuk mengambil gambar diam sambil melanjutkan perekaman film.
- 2 Tekan kembali tombol MOVIE untuk menghentikan perekaman.

ID

Catatan

- Jangan dorong atau tarik flash secara manual. Tindakan tersebut dapat mengakibatkan kegagalan fungsi.
- Suara pengoperasian lensa dan tuas akan terekam bila fungsi zoom beroperasi sewaktu merekam film. Suara pengoperasian tombol MOVIE juga dapat direkam setelah perekaman film selesai.
- Perekaman terus-menerus dapat dilakukan kurang lebih selama 29 menit setiap kali dengan pengaturan default dan suhu kamera sekitar 25 °C. Setelah perekaman film selesai, Anda dapat memulai ulang perekaman dengan menekan kembali tombol MOVIE. Perekaman dapat berhenti untuk melindungi kamera, berdasarkan suhu di sekitar.

Melihat gambar

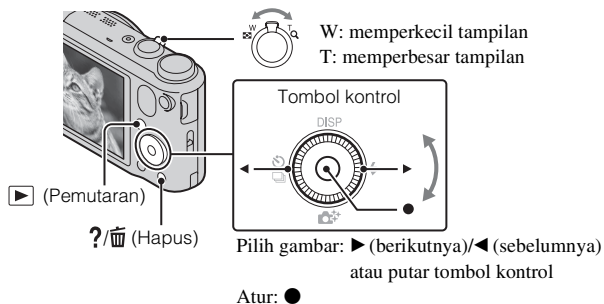

1 Tekan tombol ▶ (Pemutaran).

- Bila gambar di kartu memori yang direkam dengan kamera lain diputar di kamera ini, layar penyimpanan untuk file data akan ditampilkan.

■ Memilih gambar berikut/sebelumnya

Pilih gambar dengan menekan ► (berikutnya)/◀ (sebelumnya) pada tombol kontrol atau dengan memutar tombol kontrol. Tekan ● di bagian tengah tombol kontrol untuk melihat film.

■ Menghapus gambar

- ① Tekan tombol ?/🗑️ (Hapus).
- ② Pilih [Foto Ini] dengan ▲ pada tombol kontrol, lalu tekan ●.

■ Kembali ke perekaman gambar

Tekan separuh tombol rana.

Panduan dalam Kamera

ID

Kamera ini dilengkapi panduan pengguna internal. Anda dapat menggunakannya untuk mencari fungsi kamera sesuai kebutuhan.

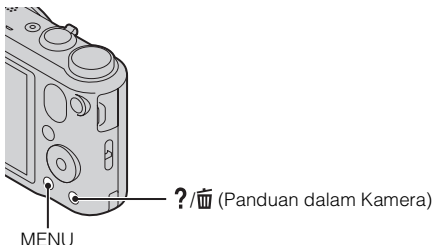

1 Tekan tombol MENU.

2 Pilih item MENU yang dikehendaki, lalu tekan tombol ?/🗑️ (Panduan dalam Kamera).

Panduan pengoperasian untuk item yang dipilih akan ditampilkan.

- Jika tombol ?/🗑️ (Panduan dalam Kamera) ditekan bila layar MENU tidak ditampilkan, Anda dapat mencari panduan menggunakan kata kunci atau ikon.
-

Pengenalan fungsi lainnya

Fungsi lainnya yang digunakan saat memotret atau memutar dapat dioperasikan menggunakan tombol kontrol atau tombol MENU di kamera. Kamera ini dilengkapi Panduan Fungsi yang memungkinkan Anda memilih dari fungsi dengan mudah. Sewaktu menampilkan panduan, Anda dapat menggunakan berbagai fungsi.

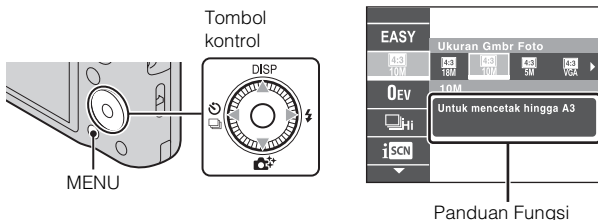

■ Tombol kontrol

DISP (Pengaturan Tampilan): Untuk mengubah tampilan layar.

(Pmtretn Trus-mnrus/Timer Oto): Untuk menggunakan timer otomatis dan mode pemotretan burst.

(Kreativitas Foto): Untuk mengubah [Kecerahan], [Warna], [Keterangan], dan [Efek Gambar] bila mode pemotretan diatur ke [Otomatis Pintar] atau [Otomatis Superior].

(Flash): Untuk memilih mode flash bagi gambar diam.

Tombol tengah (Fokus pelacakan): Kamera akan melacak subjek dan menyesuaikan fokus secara otomatis, meskipun subjek bergerak.

■ Item Menu

Pemotretan

Adegan rekaman film	Memilih mode perekaman film.
Pemotretan 3D	Memilih mode pemotretan gambar 3D.
Efek Gambar	Mengambil gambar diam dengan tekstur asli berdasarkan efek yang dikehendaki.

Pilihan Pemandangan	Memilih pengaturan standar agar sesuai dengan berbagai kondisi pemandangan.
Mode Praktis	Memotret gambar diam menggunakan fungsi minimal.
Efek Tidak Fokus	Mengatur tingkat efek latar belakang tidak fokus bila memotret dalam mode Latar Belakang Tidak Fokus.
Ukurn Gb Foto(Dual Rec)	Menetapkan ukuran bidikan gambar diam sewaktu merekam film.
Ukuran Gmbr Foto/ Ukuran Gambar Panorama/Ukuran Film/Kualitas Film	Memilih ukuran gambar dan kualitas gambar diam, gambar panorama, atau file film.
Efek Gambar HDR	Menetapkan tingkat efek bila [Gambar HDR] dipilih dalam Efek Gambar.
Area fokus	Menetapkan bagian yang akan difokuskan bila [Miniatur] dipilih dalam Efek Gambar.
Rona warna	Menetapkan rona warna bila [Toy camera] dipilih dalam Efek Gambar.
Warna Ekstrak	Menetapkan warna yang akan diekstrak bila [Partial Color] dipilih dalam Efek Gambar.
Efek cat air	Menetapkan tingkat efek bila [Cat air] dipilih dalam Efek Gambar.
Efek Ilustrasi	Menetapkan tingkat efek bila [Ilustrasi] dipilih dalam Efek Gambar.
EV	Menyesuaikan pencahayaan secara manual.
ISO	Menyesuaikan sensitivitas cahaya.
Keseimbangan Putih	Menyesuaikan nada warna gambar.
Fokus	Memilih metode fokus.
Mode Pengukuran Cahaya	Memilih mode pengukuran cahaya untuk mengatur bagian subjek yang akan diukur dalam menentukan pencahayaan.
Intervl Pmotretn Trus-mnerus	Memilih jumlah gambar yang diambil per detik untuk pemotretan Burst.

P'aturan Variasi Diafragma	Mengatur jenis pemotretan variasi diafragma.
Pengenalan Pemandangan	Mengatur agar secara otomatis mendeteksi kondisi pemotretan.
Efek Kulit Halus	Mengatur Efek Kulit Halus dan tingkat efeknya.
Rana Senyuman	Mengatur agar rana dilepas secara otomatis bila senyuman terdeteksi.
Kepekaan Senyum	Mengatur sensitivitas fungsi Rana Senyuman untuk mendeteksi senyuman.
Deteksi Wajah	Memilih untuk mendeteksi wajah dan menyesuaikan berbagai pengaturan secara otomatis.
Anti Mata Tertutup	Mengatur agar secara otomatis memotret dua gambar dan memilih gambar dengan mata tidak berkedip.
Movie SteadyShot	Menetapkan kekuatan SteadyShot dalam mode film. Jika Anda mengubah pengaturan [Movie SteadyShot], maka sudut pandang akan berubah.
Informasi Posisi*	Memeriksa status triangulasi GPS dan memperbarui informasi posisi.
REKAM log GPS*	Merekam rute yang diambil selama membawa kamera.
Panduan dalam Kamera	Mencari fungsi kamera sesuai kebutuhan.



* hanya DSC-HX10V

Tampilan





Tampilan slide	Memilih metode untuk pemutaran terus-menerus.
Mengirim mlalui TransferJet	Mentransfer data dengan menyejajarkan dua produk yang dilengkapi TransferJet dalam jarak dekat.
Hapus	Menghapus gambar.
Perbaiki	Memperbaiki gambar menggunakan berbagai efek.
Efek Gambar	Menambahkan beragam tekstur pada gambar.
Tampilan 3D	Mengatur pemutaran gambar yang diambil dalam mode 3D di TV 3D.
Mode Tampilan	Memilih format tampilan gambar.

MnmplknGrP'tret Trus-mnrs	Memilih untuk menampilkan gambar burst dalam grup atau menampilkan semua gambar saat pemutaran berlangsung.
Proteksi	Memproteksi gambar.
Cetak (DPOF)	Menambahkan tanda perintah cetak ke gambar diam.
Putar posisi	Memutar posisi gambar diam ke kiri.
Panduan dalam Kamera	Mencari fungsi kamera sesuai kebutuhan.

Item pengaturan

Jika tombol MENU ditekan sewaktu memotret atau saat pemutaran berlangsung,  (Pengaturan) akan diberikan sebagai pilihan akhir. Anda dapat mengubah pengaturan default di layar  (Pengaturan).

ID

 Pengaturan Pemetretan	Format film/Lampu AF/Garis Kotak/Zoom Gmbr Jernih/Zoom Digital/P'rangn Bunyi Angn./Tingkat Refmic/Phlg Efek Mata Mrh/Tnd Mata Tertutup/Menulis Tanggal/Resolusi Tampilan
 Pengaturan Utama	Bip/Kecerahan Panel/Language Setting/Warna tampilan/Mode Demo/Inisialisasikan/Panduan Fungsi/KTRL UTK HDMI/Mode eko/P'aturn Sambng USB/Suplai Power USB/Pengaturan LUN/Download Musik/Kosong Musik/Mode airplane ^{*1} /Pengaturan GPS ^{*1} /Data panduan GPS ^{*1} /Hps data log GPS ^{*1} /TransferJet/Eye-Fi/Versi
 Alat Kartu Memori ^{*2}	Format/Buat folder rekaman/Ubah folder rekaman/M'hapus Fldr Rek./Salin/Nomor File
 Pengaturan Jam	Pengaturan Area/P'aturan Tgl & Wkt/Penyes. Jam Oto. ^{*1} /Penyes. Area Oto. ^{*1}

^{*1} hanya DSC-HX10V

^{*2} Jika kartu memori tidak dimasukkan,  (Alat Memori Internal) akan ditampilkan dan hanya [Format] yang dapat dipilih.

Menginstal aplikasi PC (Windows)

Perangkat lunak internal "PlayMemories Home" memungkinkan Anda mengimpor gambar diam dan film ke komputer serta menggunakannya. Anda dapat mengambil gambar atau memutar gambar di kamera ini meskipun tidak menginstal "PlayMemories Home", namun "PlayMemories Home" harus mengimpor film AVCHD ke komputer.

- 1 Sambungkan kamera ke komputer.
- 2 Windows 7: [Computer] → ikon kamera → ikon media → Klik dua kali [PMHOME.EXE]
Windows XP/Vista: [Computer] (di Windows XP, [My Computer]) → [PMHOME] → Klik dua kali [PMHOME.EXE]
- 3 Ikuti petunjuk di layar untuk menyelesaikan penginstalan.

Catatan

- "PlayMemories Home" tidak kompatibel dengan Mac OS. Jika Anda memutar gambar di Mac, gunakan aplikasi yang terinstal di Mac.
Untuk informasi rinci, kunjungi <http://www.sony.co.jp/imsoft/Mac/>

Fitur di "PlayMemories Home"

Berikut adalah contoh fungsi yang tersedia bila Anda menggunakan "PlayMemories Home". Untuk memanfaatkan berbagai fungsi di "PlayMemories Home", sambung ke Internet, lalu instal "Expanded Feature".

- Anda dapat mengimpor gambar yang diambil dengan kamera ke komputer dan menampilkannya.
- Anda dapat menampilkan gambar yang disimpan di komputer berdasarkan tanggal pengambilan gambar dalam tampilan kalender.
- Anda dapat mengoreksi (Koreksi Efek Mata Merah, dll.) gambar diam, mencetak gambar, mengirim gambar melalui e-mail, serta mengubah tanggal dan waktu pengambilan gambar.
- Anda dapat menyimpan dan mencetak gambar dengan tanggal.
- Anda dapat membuat disk dari film AVCHD yang diimpor ke komputer. (Expanded Feature)

Jumlah gambar diam dan durasi film yang dapat direkam

Jumlah gambar diam dan waktu perekaman dapat beragam, tergantung pada kondisi pemotretan dan kartu memori.

■ Gambar diam

(Satuan: Gambar)

Ukuran \ Kapasitas	Memori internal	Kartu memori
	Sekitar 19 MB	2 GB
18M	3	295
VGA	65	6400
16:9(13M)	3	330

ID

■ Film

Tabel di bawah ini menunjukkan perkiraan waktu perekaman maksimum. Ini adalah waktu total untuk semua file film. Perekaman terus-menerus dapat dilakukan kurang lebih selama 29 menit. Ukuran maksimum file film dengan format MP4 sekitar 2 GB.

(h (jam), m (menit))

Ukuran \ Kapasitas	Memori internal	Kartu memori
	Sekitar 19 MB	2 GB
AVC HD 24M (FX)	—	10 m (10 m)
AVC HD 9M (HQ)	—	20 m (15 m)
MP4 12M	—	15 m
MP4 3M	—	1 h 5 m

Angka dalam tanda () adalah waktu perekaman minimum.

- Waktu perekaman film bervariasi karena kamera dilengkapi VBR (Variable Bit Rate) yang akan menyesuaikan kualitas gambar secara otomatis, tergantung pada pemandangan perekaman. Bila merekam subjek yang bergerak cepat, gambar akan lebih jelas, namun waktu perekaman akan lebih singkat karena diperlukan lebih banyak memori untuk merekam.

Waktu perekaman juga bervariasi, tergantung pada kondisi perekaman, subjek, maupun pengaturan kualitas/ukuran gambar.

Catatan tentang penggunaan kamera

Fungsi internal kamera

- Manual ini menjelaskan setiap fungsi perangkat yang kompatibel/tidak kompatibel dengan TransferJet, kompatibel dengan 1080 60i, dan kompatibel dengan 1080 50i.
 - Untuk mengetahui apakah kamera mendukung fungsi GPS, periksa nama model kamera.
Kompatibel dengan GPS: DSC-HX10V
Tidak kompatibel dengan GPS: DSC-HX10
 - Untuk mengetahui apakah kamera mendukung fungsi TransferJet dan merupakan perangkat yang kompatibel dengan 1080 60i atau 1080 50i, cari tanda berikut di bagian bawah kamera.
Perangkat yang kompatibel dengan TransferJet:  (TransferJet)
Perangkat yang kompatibel dengan 1080 60i: 60i
Perangkat yang kompatibel dengan 1080 50i: 50i
- Sewaktu berada dalam pesawat, atur [Mode airplane] ke [Aktif] (hanya DSC-HX10V).
- Jangan lihat gambar 3D yang diambil dengan kamera ini untuk jangka waktu lama di monitor yang kompatibel dengan 3D.
- Saat menampilkan gambar 3D yang diambil dengan kamera ini di monitor yang kompatibel dengan 3D, Anda mungkin akan mengalami ketegangan pada mata, mata lelah, atau mual. Untuk mencegah gejala tersebut, sebaiknya istirahat secara teratur. Namun, Anda harus menentukan sendiri durasi dan frekuensi istirahat yang diperlukan karena dapat berbeda pada setiap orang. Jika mengalami salah satu gejala tersebut, hentikan tampilan gambar 3D hingga Anda merasa lebih baik dan hubungi dokter bila perlu. Lihat juga petunjuk pengoperasian yang diberikan bersama perangkat atau perangkat lunak yang disambungkan atau digunakan dengan kamera ini. Perlu diketahui bahwa penglihatan anak-anak masih dalam tahap pertumbuhan (terutama anak-anak di bawah usia 6 tahun).
Hubungi dokter anak atau dokter mata sebelum membiarkan anak-anak melihat gambar 3D, pastikan untuk memperhatikan tindakan pencegahan bila melihat gambar tersebut.

Tentang perangkat yang kompatibel dengan GPS (hanya DSC-HX10V)

- Gunakan GPS sesuai peraturan negara atau wilayah tempat Anda menggunakannya.
- Jika Anda tidak menyimpan informasi arah atau lokasi, atur [Pengaturan GPS] ke [Nonaktif].

Mengenai penggunaan dan pemeliharaan

Jangan tangani produk dengan kasar, jangan bongkar, modifikasi, benturkan, atau biarkan terkena benturan lain, misalnya hantaman palu, terjatuh, maupun terinjak. Tangani secara hati-hati, terutama lensa.

Catatan tentang perekaman/pemutaran

- Sebelum memulai perekaman, buat rekaman uji coba untuk memastikan kamera berfungsi dengan benar.
- Kamera ini tidak anti debu, anti percikan air, maupun kedap air.
- Pastikan kamera tidak terkena air. Kegagalan fungsi dapat terjadi jika air masuk ke dalam kamera. Dalam beberapa kondisi, kamera tidak dapat diperbaiki.
- Jangan arahkan kamera ke matahari atau cahaya terang lainnya. Tindakan tersebut dapat mengakibatkan kegagalan fungsi pada kamera.
- Jika terjadi kondensasi kelembaban, bersihkan sebelum menggunakan kamera.
- Jangan goyangkan atau benturkan kamera. Tindakan tersebut dapat mengakibatkan kegagalan fungsi dan Anda tidak dapat merekam gambar. Selain itu, media perekaman mungkin tidak dapat digunakan atau data gambar dapat rusak.

Jangan gunakan/simpan kamera di tempat berikut

- Tempat yang sangat panas, dingin, atau lembab
Di tempat seperti dalam mobil yang diparkir di bawah sinar matahari, badan kamera dapat berubah bentuk dan hal ini dapat mengakibatkan kegagalan fungsi.
- Di bawah sinar matahari langsung atau di dekat pemanas
Badan kamera dapat berubah warna atau bentuk dan hal ini dapat mengakibatkan kegagalan fungsi.
- Di lokasi yang dapat terkena guncangan
- Di dekat lokasi yang menghasilkan gelombang radio yang kuat, memancarkan radiasi, atau medan magnet yang kuat. Jika tidak, kamera tidak dapat merekam atau memutar gambar dengan benar.
- Di tempat berpasir atau berdebu
Pastikan agar pasir atau debu tidak masuk ke dalam kamera. Hal ini dapat mengakibatkan kamera rusak dan dalam beberapa kasus, kegagalan fungsi tersebut tidak dapat diperbaiki.

Tentang cara membawa kamera

Jangan duduk di bangku atau di tempat lain dengan kamera berada dalam saku belakang celana maupun rok karena hal tersebut dapat mengakibatkan kegagalan fungsi atau merusak kamera.

Catatan tentang layar dan lensa

Layar dibuat menggunakan teknologi presisi sangat tinggi, sehingga lebih dari 99,99% piksel siap untuk penggunaan yang efektif. Namun, beberapa titik hitam dan/atau terang (putih, merah, biru, atau hijau) mungkin akan muncul di layar. Titik ini merupakan hasil normal proses pembuatan, dan tidak mempengaruhi perekaman.

Catatan tentang flash

- Jangan bawa kamera dengan memegang unit flash atau jangan gunakan kekuatan berlebih saat memegangnya.
- Kegagalan fungsi dapat terjadi jika air, debu, atau pasir masuk ke dalam unit flash yang terbuka.

Tentang suhu kamera

Kamera dan baterai dapat menjadi panas bila digunakan terus-menerus, namun hal tersebut bukan kegagalan fungsi.

Tentang perlindungan terhadap panas berlebihan

Tergantung pada suhu kamera dan baterai, Anda mungkin tidak dapat merekam film atau daya dapat nonaktif secara otomatis untuk melindungi kamera.

Pesan akan ditampilkan di layar sebelum daya nonaktif atau Anda tidak dapat lagi merekam film. Jika demikian, biarkan daya nonaktif. Tunggu hingga suhu kamera dan baterai menurun. Jika Anda mengaktifkan daya tanpa membiarkan kamera dan baterai menjadi cukup dingin, daya mungkin akan kembali nonaktif atau Anda mungkin tidak dapat merekam film.

Tentang pengisian daya baterai

Jika mengisi daya baterai yang belum digunakan dalam waktu lama, Anda mungkin tidak dapat mengisi daya hingga kapasitas yang sesuai.

Ini karena karakteristik baterai, bukan kegagalan fungsi. Isi kembali daya baterai.

Peringatan tentang hak cipta

Program televisi, film, rekaman video, dan materi lainnya mungkin dilindungi hak cipta. Perekaman materi tersebut tanpa izin dapat melanggar ketentuan undang-undang hak cipta.

Tidak ada kompensasi untuk konten yang rusak atau kegagalan perekaman

Sony tidak akan mengganti kegagalan perekaman atau kerusakan maupun hilangnya konten yang direkam akibat kegagalan fungsi pada kamera atau media perekaman, dsb.

Membersihkan permukaan kamera

Bersihkan permukaan kamera dengan kain lembut yang sedikit dibasahi air, kemudian seka permukaan dengan kain kering. Untuk menghindari kerusakan pada bagian luar atau casing:

- Pastikan agar kamera tidak terkena produk kimia, misalnya tiner, benzena, alkohol, kain pembersih sekali pakai, pembasmi serangga, tabir surya, atau insektisida.

Spesifikasi

Kamera

[Sistem]

Perangkat gambar: Sensor Exmor R

CMOS 7,76 mm (jenis 1/2,3)

Jumlah total piksel kamera:

Sekitar 18,9 Megapiksel

Jumlah piksel efektif kamera:

Sekitar 18,2 Megapiksel

Lensa: Lensa zoom 16× Sony G

$f = 4,28 \text{ mm} - 68,48 \text{ mm}$

(24 mm – 384 mm (setara dengan film 35 mm))

F3,3 (W) – F5,9 (T)

Sewaktu merekam film (16:9):

25 mm – 400 mm*

Sewaktu merekam film (4:3):

31 mm – 496 mm*

* Bila [Movie SteadyShot] diatur ke [Standar]

SteadyShot: Optik

Kontrol pencahayaan: Pencahayaan otomatis, Pencahayaan manual, Pilihan Pemandangan (15 mode)

Keseimbangan putih: Otomatis, Siang hari, Berawan, Fluoresen 1/2/3, Berpijar, Flash, Sekali Tekan

Format sinyal:

Untuk 1080 50i: Warna PAL, standar CCIR, spesifikasi HDTV 1080/50i

Untuk 1080 60i: Warna NTSC, standar EIA, spesifikasi HDTV 1080/60i

Format file:

Gambar diam: Kompatibel dengan JPEG (DCF, Exif, MPF Baseline), kompatibel dengan DPOF

Gambar diam 3D: Kompatibel dengan MPO (MPF Extended (Disparitas Gambar))

Film (format AVCHD):

Kompatibel dengan bentuk AVCHD Ver. 2.0

Video: MPEG-4 AVC/H.264

Audio: Dolby Digital 2 saluran, dilengkapi Dolby Digital Stereo Creator

- Diproduksi di bawah lisensi dari Dolby Laboratories.

Film (format MP4):

Video: MPEG-4 AVC/H.264

Audio: MPEG-4 AAC-LC 2 saluran

Media perekaman: Memori internal (sekitar 19 MB), "Memory Stick Duo", kartu SD, "Memory Stick Micro", kartu memori microSD

Flash: Jangkauan flash (Sensitivitas ISO (Indeks Pencahayaan yang Disarankan) diatur ke Otomatis): Sekitar 0,25 m hingga 5,3 m (W) Sekitar 1,2 m hingga 2,9 m (T)

[Konektor Input dan Output]

Soket HDMI: Soket Mini HDMI

Soket micro USB:

Komunikasi USB

Komunikasi USB: Hi-Speed USB (USB 2.0)

ID

[Layar]

Layar LCD:

Drive TFT 7,5 cm (jenis 3,0)

Jumlah total titik:

921 600 titik

[Daya, umum]

Daya: Unit baterai yang dapat diisi ulang

NP-BG1, 3,6 V

NP-FG1 (dijual terpisah), 3,6 V

Adaptor AC AC-UB10/UB10B, 5 V

Pemakaian daya (saat pemotretan berlangsung): 1,0 W

Suhu pengoperasian: 0 °C hingga 40 °C

Suhu penyimpanan: -20 °C hingga +60 °C

Dimensi (sesuai dengan CIPA):

104,7 mm × 59,7 mm × 33,8 mm (L/P/T)

Berat (sesuai dengan CIPA) (termasuk unit baterai NP-BG1, "Memory

Stick Duo"):

Sekitar 234 g

Mikrofon: Stereo

Speaker: Monaural

Exif Print: Kompatibel

PRINT Image Matching III:

Kompatibel

Adaptor AC AC-UB10/UB10B

Persyaratan daya: AC 100 V hingga

240 V, 50 Hz/60 Hz, 70 mA

Tegangan keluar: DC 5 V, 0,5 A

Suhu pengoperasian: 0 °C hingga 40 °C

Suhu penyimpanan: -20 °C hingga +60 °C

Dimensi:

Sekitar 50 mm × 22 mm × 54 mm (L/P/T)

Berat:

Untuk AS dan Kanada: Sekitar 48 g

Untuk negara/wilayah selain AS dan Kanada: Sekitar 43 g

Unit baterai isi ulang NP-BG1

Baterai yang digunakan: Baterai lithium-ion

Tegangan maksimum: DC 4,2 V

Tegangan nominal: DC 3,6 V

Tegangan pengisian maksimum: DC 4,2 V

Arus pengisian maksimum: 1,44 A

Kapasitas:

umum: 3,4 Wh (960 mAh)

minimum: 3,3 Wh (910 mAh)

Desain dan spesifikasi dapat berubah tanpa pemberitahuan.

Merek dagang

- Berikut adalah merek dagang Sony Corporation.
Cyber-shot, "Cyber-shot", "Memory Stick PRO Duo", "Memory Stick PRO-HG Duo", "Memory Stick Duo", "Memory Stick Micro"
- "AVCHD" dan jenis logo "AVCHD" adalah merek dagang dari Panasonic Corporation dan Sony Corporation.
- Windows adalah merek dagang terdaftar dari Microsoft Corporation di Amerika Serikat dan/atau negara lainnya.
- Mac adalah merek dagang terdaftar dari Apple Inc.
- Logo SDXC adalah merek dagang dari SD-3C, LLC.
- "PS" dan "PlayStation" adalah merek dagang terdaftar dari Sony Computer Entertainment Inc.
- Selain itu, sistem dan nama produk yang digunakan dalam panduan ini secara umum adalah merek dagang atau merek dagang terdaftar dari masing-masing pengembang maupun produsen. Namun, tanda TM atau [®] tidak digunakan di semua kasus dalam panduan ini.



- Nikmati berbagai permainan seru di PlayStation 3 dengan mengunduh aplikasi untuk PlayStation 3 dari PlayStation Store (jika tersedia).
- Aplikasi untuk PlayStation 3 memerlukan akun PlayStation Network dan pengunduhan aplikasi. Dapat diakses di area yang menyediakan PlayStation Store.

Informasi tambahan tentang produk ini dan jawaban atas pertanyaan yang sering diajukan dapat ditemukan di situs Web Customer Support.

<http://www.sony.net/>

Dicetak pada kertas daur ulang yang mengandung 70% atau lebih limbah kertas serta menggunakan tinta yang mengandung minyak sayur bebas VOC (Volatile Organic Compound).

ID



ID



معرفة المزيد عن الكاميرا («دليل المستخدم للكاميرا Cyber-shot»)

«دليل المستخدم للكاميرا Cyber-shot» عبارة عن دليل عبر الإنترنت. ارجع إليه للحصول على تعليمات تفصيلية عن العديد من وظائف الكاميرا.

① ادخل إلى صفحة دعم Sony.

<http://www.sony.net/SonyInfo/Support/>

② اختر بلدك أو منطقتك.

③ ابحث عن اسم موديل الكاميرا داخل صفحة الدعم.

• تحقق من اسم الموديل في الجزء السفلي من الكاميرا.



التحقق من العناصر المرفقة

يشير الرقم بين القوسين إلى عدد القطع.

- كاميرا (1)
- مجموعة بطارية قابلة لإعادة الشحن NP-BG1 (1) / علبة البطارية (1)
- كابل USB مصغر (1)
- محول تيار متردد AC-UB10/UB10B (1)
- سلك التيار (غير مرفق في الولايات المتحدة الأمريكية وكندا) (1)
- حزام الرسغ (1)
- تعليمات التشغيل (هذا الدليل) (1)

لتقليل خطر الحريق أو الصدمات، لا تعرض الكاميرا للمطر أو البلى.

تعليمات هامة عن السلامة

- احتفظ بهذه التعليمات

خطر

لتقليل مخاطر نشوب حريق أو حدوث صدمة كهربائية، اتبع هذه التعليمات بحرص شديد

إذا لم يكن شكل القابس ملائم لمأخذ الطاقة، استعمل أداة ملحقة خاصة بهايئ القابس لتهيئة ترتيب ملائم لمأخذ الطاقة.

تنبيه

مجموعة البطارية

إذا أسين التعامل مع مجموعة البطارية، يمكن أن تنفجر، متسببة في نشوب حريق أو حتى انفجار كيميائي. قم بمراعاة التنبيهات الاحتياطية التالية.

- لا تفككها.
- لا تقم بتهديم مجموعة البطارية أو تعريضها لأي صدمة أو ضغط كالطرق عليها بمطرقة أو تسبب في سقوطها أو الدغس عليها.
- لا تعرضها لتماس كهربائي ولا تسمح للأشياء المعدنية بهلامسة أطراف توصيل البطارية.
- لا تعرضها لدرجة حرارة عالية تتجاوز 60 درجة مئوية كأن تتركها تحت أشعة الشمس المباشرة أو في سيارة مصفوفة تحت الشمس.
- لا تحرقها أو ترميها في النار.
- لا تلمس بطاريات أيون الليثيوم التالفة أو التي يكون سائلها متسرب.
- تأكد من شحن مجموعة البطارية باستعمال شاحن البطارية الأصلي من انتاج سوني Sony أو جهاز قادر على شحن مجموعة البطارية.
- احتفظ بمجموعة البطارية بعيداً عن متناول الأطفال.
- احتفظ بمجموعة البطارية جافة.
- استبدلها بنفس النوع أو بنوع مماثل موصى به من قبل سوني Sony.
- تخلص من مجموعة البطاريات المستعملة فوراً كما موضح في التعليمات.

محول تيار متردد

قم بتوصيل محول التيار المتردد إلى أقرب مخرج تيار بالحائط. إذا حدثت بعض المشاكل أثناء إستخدام محول التيار المتردد، قم بفصل التيار في الحال عن طريق فصل المقبس من مخرج التيار بالحائط.

سلك التيار، إذا كان مرفقاً، مصمم خصيصاً للاستخدام مع هذه الكاميرا فقط، ويجب عدم استخدامه مع أجهزة كهربائية أخرى.

- 1 زر الغالق
- 2 قرص الوضع
i⁺ (تلقائي ذكي)/i (تلقائي فائق)
P (مبرمج (عدم التركيز البؤري على الخلفية)
M (اختيار منظر) (تسجيل مع تعريض ضوئي يدوي)/i (تحريك البانوراما-i)
3D (تصوير 3D)
- 3 للتصوير: ذراع W/T (زوم)
للعرض: ذراع (فهرس)/ذراع Q (زوم العرض)
- 4 لمبة المؤقت الذاتي/لمبة غالق خاص بالابتسام/مصدر ضوء AF
- 5 زر ON/OFF (طاقة)
- 6 لمبة القدرة/الشحن
- 7 سماعة
- 8 الفلاش
• لا تضع اصابعك بالقرب من الفلاش.
• عند استخدام الفلاش، يندفع الفلاش تلقائياً.
• ينخفض الفلاش تلقائياً عند إيقاف التشغيل الطاقة أو عند تحويل الكاميرا إلى وضع العرض أو إذا تغير وضع التسجيل.
- 9 ميكروفون
- 10 العدسة
- 11 الشاشة LCD
- 12 مستشعر GPS (داخلي، فقط DSC-HX10V)
- 13 زر (عرض)
- 14 زر MOVIE (أفلام)
- 15 مقبس صغير HDMI
- 16 مشبك من أجل حزام الرسغ
- 17 عجلة التحكم

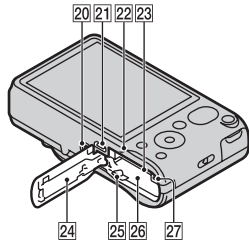
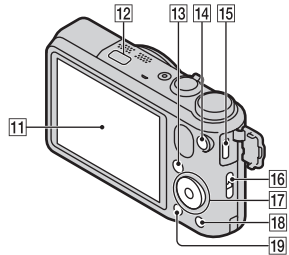
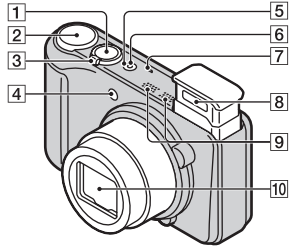

- 21 موصل USB مصغر
 22 علامة (TransferJet™)
 23 فتحة بطاقة ذاكرة
 24 غطاء بطارية/بطاقة ذاكرة
 25 ذراع إخراج البطارية
 26 فتحة إدخال البطارية
 27 لمبة الوصول

18 زر  (حذف/دليل تفاصيل الكاميرا)

19 زر MENU

20 مكان تركيب الحامل الثلاثي الأرجل

- استخدم حامل ثلاثي الأرجل ببرغي طوله أقل من 5.5 مم. وإلا، لن تتمكن من تثبيت الكاميرا بإحكام، ويمكن أن يحدث تلف للكاميرا.

إدخال البطارية

ذراع إخراج البطارية

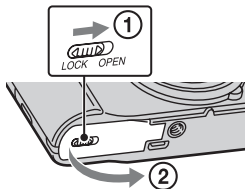
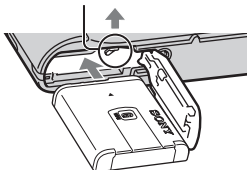

AR

1 إفتح الغطاء.

2 أدخل مجموعة البطارية.

- أثناء الضغط على ذراع إخراج البطارية، أدخل البطارية كما هو مبين في الرسم التوضيحي. تأكد من تأمين ذراع إخراج البطارية بعد الإدخال.
- قد يؤدي إغلاق الغطاء عندما تكون البطارية مدخلة بشكل غير صحيح إلى تلف الكاميرا.

للعملاء في الولايات المتحدة الأمريكية وكندا

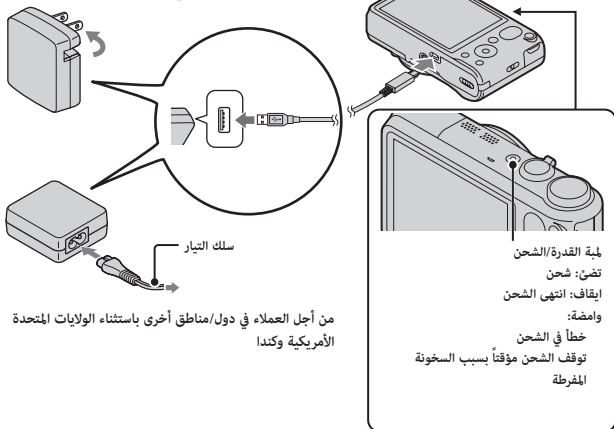

1 وصل الكاميرا بمحول التيار المتردد (مرفق) باستخدام كابل USB المصغر (مرفق).

2 قم بتوصيل محول التيار المتردد إلى مخرج التيار بالحائط.

- تضئ لمبة القدرة/الشحن باللون البرتقالي، ويبدأ الشحن.
- قم بإيقاف تشغيل الكاميرا أثناء شحن البطارية.
- يمكنك شحن البطارية حتى عندما تكون مشحونة جزئياً.
- عندما تومض لمبة القدرة/الشحن مع عدم إنتهاء عملية الشحن، إنزع البطارية وأدخلها مرة أخرى.

ملاحظات

- إذا ومضت لمبة القدرة/الشحن الموجودة بالكاميرا عند توصيل محول التيار المتردد بمخرج التيار بالحائط، فهذا يشير إلى توقف الشحن مؤقتاً لأن درجة الحرارة خارج النطاق الموصى به. عندما تعود درجة الحرارة إلى النطاق المناسب، يتم استئناف الشحن. نحن نوصي بشحن البطارية في درجة حرارة محيطية بين 10 درجات مئوية إلى 30 درجة مئوية.
- قد لا يتم شحن البطارية بشكل فعال إذا كان الجزء الطرقي منها متسخاً. في هذه الحالة، امسح برفق أي أتربة باستخدام قطعة قماش ناعمة أو مسحة قطن لتنظيف الجزء الطرقي من البطارية.
- قم بتوصيل محول التيار المتردد (مرفق) إلى أقرب مقبس في الحائط. إذا حدثت أعطال أثناء استخدام محول التيار المتردد، فأخرج القابس من مخرج التيار بالحائط فوراً لفصله من مصدر القدرة.
- عندما تنتهي عملية الشحن، إ فصل محول التيار المتردد من مخرج التيار بالحائط.
- تأكد من استخدام مجموعات البطارية من ماركة Sony الأصلية فقط، وكابلات USB المصغر (مرفق) ومحول التيار المتردد (مرفق).

وقت الشحن (شحن كامل)

وقت الشحن هو حوالي 175 دقيقة باستخدام محول التيار المتردد (مرفق).

ملاحظة

- يتم تطبيق وقت الشحن أعلاه عند شحن بطارية فارغة تماماً في درجة حرارة 25 درجة مئوية. يمكن أن تستغرق عملية الشحن وقتاً أطول تبعاً لأحوال الاستخدام والظروف.

الشحن بالتوصيل إلى جهاز كمبيوتر

يمكن شحن البطارية من خلال توصيل الكاميرا بكمبيوتر باستخدام كابل USB مصغر.

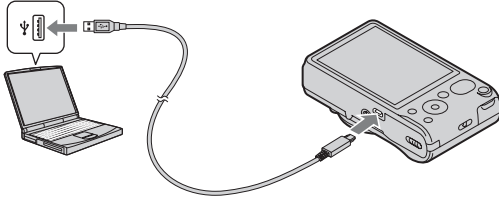

ملاحظة

- يرجى ملاحظة النقاط التالية عند الشحن عن طريق الكمبيوتر:
 - عند توصيل الكاميرا إلى كمبيوتر محمول غير موصل إلى مصدر قدرة، فإن مستوى بطارية كمبيوتر محمول ينخفض. لاتشحن لفترة زمنية ممتدة.
 - لا تقم بتشغيل/إيقاف تشغيل أو إعادة تشغيل الكمبيوتر أو تنشيط الكمبيوتر لاستئناف التشغيل من وضع النوم عندما يكون توصيل USB قد تم بين الكمبيوتر والكاميرا. يمكن أن يحدث خلل في الكاميرا. قبل تشغيل/إيقاف الكمبيوتر، أو إعادة التشغيل أو إستئناف تشغيل الكمبيوتر من وضع النوم، إفصل الكاميرا وجهاز الكمبيوتر.
 - ليس هناك أي ضمانات لعملية الشحن باستخدام كمبيوتر مكون بطريقة خاصة أو كمبيوتر معدل.

عمر البطارية وعدد الصور التي يمكن تسجيلها وعرضها

عدد الصور	عمر البطارية	
حوالي 340 صورة	حوالي 170 دقيقة	تصوير (صور ثابتة)
حوالي 5200 صورة	حوالي 260 دقيقة	عرض (صور ثابتة)
—	حوالي 85 دقيقة	تصوير (أفلام)

ملاحظات

- يتم تطبيق عدد الصور أعلاه عندما تكون البطارية مشحونة بالكامل. يمكن أن ينخفض عدد الصور وفقاً لظروف الاستخدام.
- عدد الصور التي يمكن تسجيلها هو للتصوير تحت الظروف التالية:
 - استخدام "Memory Stick PRO Duo" (Mark2) Sony (بإع بشكل منفصل)
 - استخدام البطارية في درجة حرارة محيطية 25 درجة مئوية.
 - يتم ضبط [إعداد GPS] إلى [إيقاف] (فقط DSC-HX10V).
 - يتم ضبط [وضوح العرض] إلى [قياسي].
- عدد «تصوير (صور ثابتة)» يعتمد على مقاييس CIPA، وهو من أجل التصوير تحت الظروف التالية:
 - (Camera & Imaging Products Association :CIPA)
 - يتم ضبط DISP (تهئية العرض) إلى [تشغيل].
 - تصوير مرة واحدة كل 30 ثانية.
 - يتحول الزوم بالتناوب بين الأطراف W و T.
 - يومض الفلاش مرة واحدة كل مرتين.
 - تتحول القدرة إلى وضع التشغيل والإيقاف مرة واحدة كل عشر مرات.
- عمر البطارية للأفلام يطبق على التصوير تحت الظروف التالية:
 - جودة الفيلم: AVC HD HQ
 - عند إنتهاء التصوير المستمر بسبب قيود الضبط (صفحة 21)، إضغط الزر MOVIE (أفلام) مرة أخرى واستمر في التصوير. لاتعمل وظائف تصوير مثل الزوم.

إمداد القدرة

يمكن إمداد الكاميرا بالقدرة من مخرج التيار بالحائط من خلال التوصيل بمحول التيار المتردد باستخدام كابل USB المصغر (مرفق).
يمكنك استيراد صور إلى كمبيوتر بدون القلق بشأن نفاذ قدرة البطارية، وذلك من خلال توصيل الكاميرا بكمبيوتر باستخدام كابل USB المصغر.
إضافة إلى ذلك، يمكنك استخدام محول التيار المتردد AC-UD10 (بياع بشكل منفصل) للتصوير من أجل التزود بالقدرة أثناء التصوير.

ملاحظات

- لا يمكن إمداد القدرة في حالة عدم إدخال البطارية في الكاميرا.
- عند توصيل الكاميرا مباشرة بكمبيوتر أو مخرج القدرة باستخدام محول التيار المتردد المرفق AC-UB10/UB10B، لا يتوفر الإمداد بالقدرة إلا في وضع العرض. إذا كانت الكاميرا في وضع التصوير أو أثناء تغيير إعدادات الكاميرا، لا يتم الإمداد بالقدرة حتى لو أجريت توصيل USB باستخدام كابل USB المصغر.
- إذا وصلت الكاميرا وكمبيوتر باستخدام كابل USB المصغر أثناء وجود الكاميرا في وضع العرض، فسيتم تغيير العرض على الكاميرا من شاشة العرض إلى شاشة توصيل USB. اضغط الزر  (عرض) للتحويل إلى شاشة العرض.

إدخال بطاقة ذاكرة (تباع بشكل منفصل)

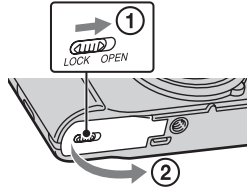
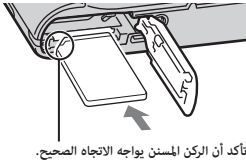

1 إفتح الغطاء.

2 أدخل بطاقة الذاكرة (تباع بشكل منفصل).

- مع اتجاه الركن المسنن كما هو مبين في الرسم التوضيحي، أدخل بطاقة الذاكرة حتى تسمع صوت تثبيتها في مكانها.

3 إغلق الغطاء.

بطاقات الذاكرة التي يمكن استخدامها

للأفلام	للصور الثابتة	بطاقة ذاكرة	
○ (Mark2 فقط)	○	Memory Stick PRO Duo	A
○	○	Memory Stick PRO-HG Duo	
—	○	Memory Stick Duo	
—	○	Memory Stick Micro (M2)	B
○	○	Memory Stick Micro (Mark2)	
○ (فئة 4 أو أسرع)	○	بطاقة ذاكرة SD	C
○ (فئة 4 أو أسرع)	○	بطاقة ذاكرة SDHC	
○ (فئة 4 أو أسرع)	○	بطاقة ذاكرة SDXC	
○ (فئة 4 أو أسرع)	○	بطاقة الذاكرة microSD	D
○ (فئة 4 أو أسرع)	○	بطاقة الذاكرة microSDHC	

AR

• في هذا الدليل، يشار إلى جميع المنتجات في الجدول بما يلي:

A: "Memory Stick Duo"

B: "Memory Stick Micro"

C: بطاقة SD

D: بطاقة الذاكرة microSD

ملاحظة

• عند استخدام "Memory Stick Micro" أو بطاقات الذاكرة microSD مع هذه الكاميرا، تأكد من استخدامها مع مهايين مناسب.

لنزع بطاقة الذاكرة/البطارية

بطاقة الذاكرة: ادفع بطاقة الذاكرة للداخل مرة واحدة لإخراجها.

البطارية: اسحب ذراع اخراج البطارية. تأكد من عدم سقوط مجموعة البطارية.

ملاحظة

• لاتنزع مطلقاً البطارية/بطاقة الذاكرة عند إضاءة لمبة الوصول (صفحة 4). هذا يمكن أن يؤدي إلى تلف البيانات الموجودة في بطاقة الذاكرة/الذاكرة الداخلية.

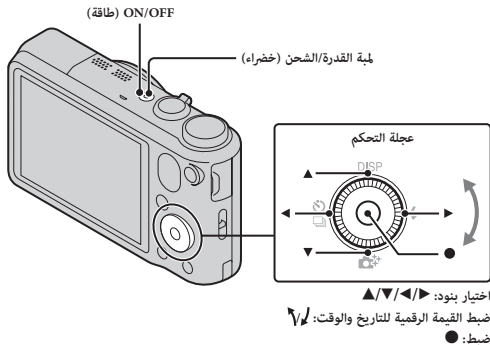

1 اضغط الزر ON/OFF (طاقة).

يتم عرض إعداد التاريخ والوقت عند تشغيل الكاميرا للمرة الأولى.
 • يمكن أن يمر بعض الوقت حتى يتم تشغيل القدرة والسماح بالتشغيل.

2 اختر اللغة المرغوبة.

3 اختر الموقع الجغرافي المرغوب باتباع التعليمات المعروضة على الشاشة، ثم اضغط ● على عجلة التحكم.

4 اضغط [صيغة التاريخ & الوقت]، [توقيت صيفي] و[التاريخ & الوقت]، ثم إختَر [OK] ← [OK].

• منتصف الليل يشار إليه بصيغة 12:00 AM، والظهر بصيغة 12:00 PM.

5 اتبع التعليمات على الشاشة.

• ستفرغ البطارية بسرعة عند الظروف التالية:
 - تم ضبط [إعداد GPS] إلى [تشغيل] (فقط DSC-HX10V).
 - تم ضبط [وضوح العرض] إلى [عالي].

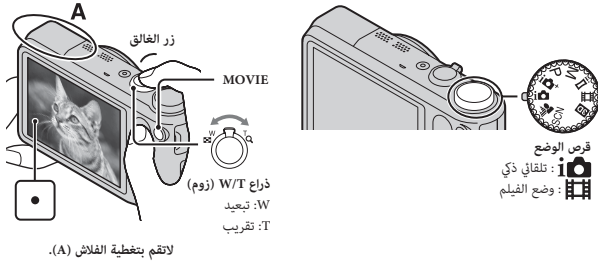

تصوير صور ثابتة

AR

1 إضغط زر الغالق لمنصف المسافة لأسفل لعمل التركيز البؤري.

عندما تكون الصورة في البؤرة، يصدر صوت تنبيه ويضئ المين ●.

2 اضغط على زر الغالق لأسفل بالكامل لالتقاط صورة.

تسجيل أفلام

1 إضغط الزر MOVIE (أفلام) لبدء التسجيل.

- استخدم الذراع W/T (زوم) لتغيير مقياس الزوم.
- اضغط على زر الغالق لالتقاط صور ثابتة والاستمرار في تسجيل الفيلم.

2 إضغط الزر MOVIE مرة أخرى لإيقاف التسجيل.

ملاحظات

- لا تضغط الفلاش للأسفل أو ترفعه للأعلى يدوياً. يمكن أن يسبب خللاً في التشغيل.
- سيتم تسجيل صوت تشغيل العدسة والذراع عندما تعمل وظيفة الزوم أثناء تصوير فيلم. يمكن أن يتم أيضاً تسجيل صوت تشغيل الزر MOVIE عندما ينتهي تسجيل الفيلم.
- يمكن التصوير بشكل متواصل لمدة 29 دقيقة تقريباً في المرة الواحدة في إعدادات الكاميرا الأساسية وعندما تكون درجة الحرارة حوالي 25 درجة مئوية. عند انتهاء تسجيل الفيلم، يمكنك إعادة بدء التسجيل بواسطة ضغط الزر MOVIE مرة أخرى. يمكن أن يتوقف التسجيل لحماية الكاميرا وفقاً لدرجة الحرارة المحيطة.

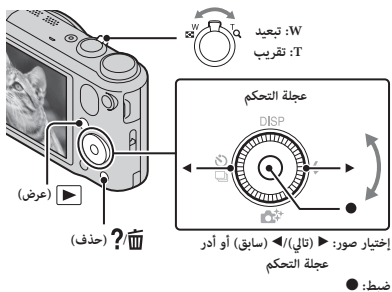

1 إضغط الزر ▶ (عرض).

- عند عرض صور على بطاقة ذاكرة مسجلة بكاميرات أخرى على هذه الكاميرا، تظهر شاشة التسجيل ملف البيانات.

إختيار الصورة التالية/السابقة

إختر صورة بضغط ▶ (تالي) / ◀ (سابق) على عجلة التحكم أو بإدارة عجلة التحكم. إضغط ● في منتصف عجلة التحكم لعرض أفلام.

حذف صورة

- 1 اضغط الزر 🗑️ (حذف).
- 2 إختر [هذه الصورة] بواسطة ▲ على عجلة التحكم، ثم إضغط ●.

العودة الى تصوير الصور

اضغط زر الغالق لمنتصف المسافة لأسفل.

هذه الكاميرا مجهزة بدليل إرشادات داخلي. هذا يسمح لك ببحث وظائف الكاميرا وفقاً لإحتياجاتك.

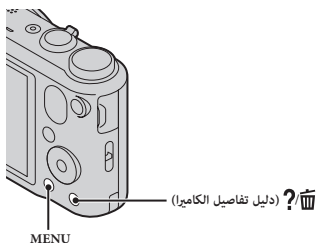

1 اضغط على الزر MENU.

2 اختر عنصر القائمة المرغوب، ثم اضغط على الزر ? (دليل تفاصيل الكاميرا).

يظهر دليل تشغيل العنصر المختار.

- إذا ضغطت على الزر ? (دليل تفاصيل الكاميرا) عندما تكون شاشة MENU غير معروضة، يمكنك البحث في الدليل باستخدام كلمات رئيسية أو رموز.

تقديم وظائف أخرى

يمكن تشغيل وظائف أخرى تستخدم عند التصوير أو العرض باستخدام عجلة التحكم أو زر MENU على الكاميرا. هذه الكاميرا مجهزة بدليل وظائف يتيح لك الاختيار بسهولة من الوظائف. أثناء عرض الدليل، يمكنك استخدام وظائف متعددة.

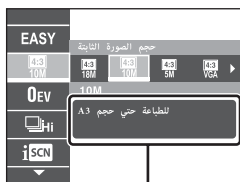

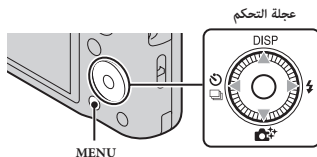

دليل وظائف



عجلة التحكم

DISP (تهيئة العرض): يتيح لك تغيير عرض الشاشة.

 (التصوير المستمر/مؤقت ذاتي): يسمح باستعمال وضع مؤقت ذاتي ووضع تصوير متتابع.

 (ابتكار صورة): يتيح لك تغيير الإعدادات [السطوع]، [اللون]، [الوضوح]، و [تأثير الصورة] عند ضبط وضع تصوير إلى [تلقائي ذكي] أو [تلقائي فائق].

 (فلاش): يتيح لك اختيار وضع الفلاش للصور الثابتة.

الزر المركزي (تعقب التركيز البؤري): تقوم الكاميرا بتعقب الهدف وضبط التركيز البؤري تلقائياً حتى لو كان الهدف يتحرك.

بنود القائمة

تصوير



منظر تصوير الأفلام	إختيار وضع تسجيل أفلام.
تصوير 3D	إختيار وضع تصوير صورة 3D.
تأثير الصورة	التقط صورة ثابتة مع نسيج أصلي وفقاً للمؤثر المرغوب.
إختيار منظر	إختيار إعدادات مضبوطة مسبقاً لتوافق ظروف مناظر مختلفة.
وضع سهل	تصوير صور ثابتة باستخدام الحد الأدنى للوظائف.
تأثير خروج البؤرة	ضبط مستوى تأثير خروج عن بؤرة الخلفية عند التصوير في وضع الخروج من بؤرة الخلفية.
حجم الصورة الثابتة (Dual Rec)	ضبط حجم الصورة الثابتة الملتقطة أثناء تسجيل فيلم.
حجم الصورة الثابتة/ حجم صورة بانوراما/ حجم الفيلم/ جودة الفيلم	إختيار حجم الصورة وجودة الصور الثابتة، صور بانورامية أو ملفات أفلام.
مؤثر الطلاء HDR	عند إختيار [الطلاء HDR] في تأثير الصورة، يتم ضبط مستوى التأثير.
منطقة الإبراز	عند إختيار [صورة مصغرة] في تأثير الصورة، يتم تحديد الجزء المراد التركيز عليه.
تدرج اللون	عند إختيار [كاميرا لعبة] في تأثير الصورة، يتم ضبط تدرج اللون.





لون مختار	عند اختيار [لون جزئي] في تأثير الصورة، يتم اختيار اللون المراد استخراجه.
مؤثر الرسم المائي	عند اختيار [الرسم المائي] في تأثير الصورة، يتم ضبط مستوى التأثير.
مؤثر الرسم	عند اختيار [الرسم] في تأثير الصورة، يتم ضبط مستوى التأثير.
EV	ضبط التعريض الضوئي يدوياً.
ISO	ضبط حساسية الإضاءة.
توازن البياض	ضبط درجة لون الصورة.
تركيز بؤري	اختيار طريقة التركيز البؤري.
وضع القياس	اختيار وضع القياس الذي يضبط أي جزء من الهدف يتم قياسه لتحديد التعريض الضوئي.
فاصل التصوير المستمر	إختيار عدد الصور الملتقطة في الثانية للتصوير المتتابع.
إعدادات الركيزة	ضبط نوع تصوير الركيزة.
تقدير المنظر	ضبط لتحديد ظروف التصوير تلقائياً.
تأثير بشرة ناعمة	ضبط تأثير البشرة الناعمة ومستوى التأثير.
غالق خاص بالإتسامة	ضبط إلى تحرير الغالق تلقائياً عند تحديد إتسامة.
حساسية الإتسامة	ضبط حساسية وظيفة الغالق الخاص بالإتسامة لتحديد إتسامات.
تحديد الوجه	اختيار لتحديد الأوجه وضبط إعدادات مختلفة تلقائياً.
مقاومة رمشة العين	ضبط إلى تصوير صورتين تلقائياً واختيار صورة لا ترمش فيها العيون.
SteadyShot لتصوير فيلم	ضبط قوة SteadyShot في وضع الأفلام. عند تغيير الإعداد من أجل [SteadyShot لتصوير فيلم]، سوف تتغير زاوية العرض.
معلومات الموقع*	يتأكد من حالة تثليث GPS وتحديث معلومات الموقع.
تسجيل بيانات GPS*	يسجل المسار المتبع أثناء حمل الكاميرا.
دليل تفاصيل الكاميرا	بحث وظائف الكاميرا وفقاً لإحتياجاتك.

* فقط DSC-HX10V

عرض صور مستمر	اختيار طريقة عرض مستمر.
إرسال بواسطة TransferJet	نقل البيانات عن طريق الترافف القريب لجهازين مجهزين بوظيفة TransferJet.
حذف	حذف صورة.
إعادة للمس	إعادة لمس صورة باستخدام تأثيرات متعددة.
تأثير الصورة	إضافة نسيج متعدد على الصورة.
عرض 3D	ضبط لعرض الصور الملتقطة في وضع 3D على تلفزيون 3D.
وضع عرض	إختيار صيغة عرض الصور.
عرض مجموعة التصوير المستمر	إختيار لعرض صور تتابع في مجموعات او عرض جميع الصور أثناء العرض.
حماية	حماية الصور.
طباعة (DPOF)	إضافة علامة أمر الطباعة إلى صورة ثابتة.
تدوير	تدوير صورة ثابتة إلى اليسار.
دليل تفاصيل الكاميرا	بحث وظائف الكاميرا وفقاً لإحتياجاتك.

بنود الإعداد

إذا ضغطت الزر MENU أثناء التصوير أو أثناء العرض، يتم تقديم  (تهيئات) كإختبار نهائي. يمكنك تغيير الإعدادات الأساسية على الشاشة  (تهيئات).

<p>صيغة أفلام/مصدر ضوء AF/خط سمتي/زوم الصورة الواضحة/زوم رقمي/تخفيض ضوء الريح/مستوى صوت الميكروفون/خفض عين حمراء/تنبيه رمشة العين/كتابة التاريخ/وضوح العرض</p>	<p> تهيئات التصوير</p>
<p>صوت تنبيه بيب/سطوع الشاشة/Language Setting/لون شاشة العرض/وضع العرض الإيضاحي/تجهيز أولي/دليل الوظائف/تحكم بواسطة HDMI/الوضع الإيكولوجي/تهيئة توصيل USB/إمداد الطاقة عبر منفذ USB/تهيئة LUN/تنزيل الموسيقى/تفريغ بيانات الموسيقى/وضع الطائرة*¹/إعداد GPS*¹/بيانات مساعد GPS*¹/حذف بيانات GPS*¹/Eye-Fi/TransferJet*¹/الاصدار</p>	<p> تهيئات رئيسية</p>
<p>تهيئة/إنشاء مجلد التسجيل/تغيير مجلد التسجيل/حذف مجلد التسجيل/نسخ/رقم الملف</p>	<p> أداة بطاقة الذاكرة*²</p>
<p>إعداد المنطقة/إعداد التاريخ & الوقت/ضبط الساعة تلقائياً*¹/ضبط المنطقة تلقائياً*¹</p>	<p> تهيئات الساعة</p>

AR

*¹ فقط DSC-HX10V

*² إذا لم يتم إدخال بطاقة ذاكرة، سوف يعرض  (أداة الذاكرة الداخلية) ويمكن اختيار [تهيئة] فقط.

البرنامج "PlayMemories Home" المركب ضمناً يسمح لك باستيراد الصور الثابتة والصور المتحركة إلى الكمبيوتر واستعمالها. يمكن تصوير أو عرض صور على هذه الكاميرا حتى لو لم تقم بتركيب البرنامج "PlayMemories Home"، لكن تحتاج للبرنامج "PlayMemories Home" لاستيراد الصور المتحركة بصيغة AVCHD إلى الكمبيوتر.

1 وصل الكاميرا بكمبيوتر.

2 نظام التشغيل Windows 7: [Computer] ← أيقونة الكاميرا ← أيقونة الوسائط ←

انقر نقراً مزدوجاً على [PMHOME.EXE]

نظام التشغيل Windows XP أو Windows Vista: [Computer] (يكون هذا الخيار في

نظام التشغيل Windows XP، هو [My Computer]) ← [PMHOME] ← انقر نقراً

مزدوجاً على [PMHOME.EXE]

3 اتبع التعليمات المعروضة على الشاشة لإكمال التثبيت.

ملاحظة

- خاصية "PlayMemories Home" غير متوافقة مع أنظمة التشغيل Mac OS. إذا عرضت صوراً على جهاز Mac، فاستخدم التطبيقات المثبتة على جهاز Mac.

للحصول على التفاصيل، راجع <http://www.sony.co.jp/imsoft/Mac/>

مميزات خاصة "PlayMemories Home"

- في ما يلي أمثلة على الوظائف المتوفرة عند استخدام "PlayMemories Home". للاستفادة من الوظائف المتعددة لخاصية "PlayMemories Home"، اتصل بالإنترنت وثبت "Expanded Feature".
- يمكنك استيراد صور ملقطة بالكاميرا إلى كمبيوتر وعرضها.
- يمكنك عرض الصور المحفوظة على جهاز كمبيوتر بتاريخ التصوير في شاشة التقويم.
- يمكنك تصحيح صور ثابتة (تصحیح عين حمراء، وما إلى ذلك)، وطباعة الصور، وإرسالها عبر البريد الإلكتروني، وتغيير تاريخ التصوير ووقته.
- يمكنك حفظ الصور وطبعها بالتاريخ.
- يمكنك إنشاء قرص من أفلام AVCHD المستوردة إلى كمبيوتر. (Expanded Feature)

عدد الصور الثابتة والوقت المتاح لتسجيل الأفلام

عدد الصور الثابتة والوقت الذي يمكن تسجيله قد يختلف تبعاً لظروف التسجيل وبطاقة الذاكرة.

صور ثابتة

(الوحدات: صور)

بطاقة ذاكرة	الذاكرة الداخلية	السعة
		الحجم
2 جيجابايت	19 ميجابايت تقريباً	18M
295	3	VGA
6400	65	(13M)16:9
330	3	

أفلام

الجدول الموضح أدناه يوضح أوقات التسجيل القصوى التقريبية. هذه أوقات إجمالية لجميع ملفات الأفلام. يمكن التصوير المستمر لمدة 29 دقيقة تقريباً. أقصى حجم ملف فيلم بصيغة MP4 يصل إلى حوالي 2 جيجابايت.

AR

(دقيقة) m، (ساعة) h

بطاقة ذاكرة	الذاكرة الداخلية	السعة
		الحجم
2 جيجابايت	19 ميجابايت تقريباً	AVC HD 24M (FX)
10 m (10 m)	-	AVC HD 9M (HQ)
20 m (15 m)	-	MP4 12M
15 m	-	MP4 3M
1 h 5 m	-	

العدد في () هو الحد الأدنى للوقت الذي يمكن تسجيله.

- يختلف الوقت المتاح لتسجيل الأفلام لأن الكاميرا مجهزة بمعدل بت متغير (VBR)، والذي يقوم بضبط جودة الصورة تلقائياً تبعاً لمنظر التصوير. عند تسجيل موضوع يتحرك بسرعة، تكون الصورة أكثر وضوحاً لكن يكون الوقت الذي يمكن تسجيله أقصر نظراً للحاجة إلى ذاكرة أكثر للتسجيل. يختلف وقت التسجيل أيضاً اعتماداً على ظروف التصوير، الموضوع أو إعدادات جودة / حجم الصور.

وظائف موجودة داخل هذه الكاميرا

- يصف هذا الدليل كل من وظائف الأجهزة المتوافقة/غير المتوافقة مع TransferJet، الأجهزة المتوافقة مع 1080 60i والأجهزة المتوافقة مع 1080 50i.
 - لتحديد ما إذا كانت كاميرتك تدعم الوظيفة GPS، راجع إسم موديل كاميرتك.
 - جهاز متوافق مع GPS: DSC-HX10V
 - جهاز غير متوافق مع GPS: DSC-HX10
 - لمراجعة ما إذا كانت كاميرتك تدعم وظيفة TransferJet، إذا ما كانت جهاز متوافق مع 1080 60i أو جهاز متوافق مع 1080 50i، راجع العلامات التالية في الجزء السفلي من الكاميرا.
 - جهاز متوافق مع TransferJet:  (TransferJet)
 - جهاز متوافق مع 1080 60i: 60i
 - جهاز متوافق مع 1080 50i: 50i
- أثناء ركوب الطائرة، اضبط [وضع الطائرة] إلى [تشغيل] (فقط DSC-HX10V).
- لا تشاهد صور 3D مصورة بهذه الكاميرا لفترات زمنية ممتدة على شاشات عرض متوافقة مع 3D.
- عند مشاهدة صور 3D مصورة بهذه الكاميرا على شاشات عرض متوافقة مع 3D، قد تشعر بمضايقات على شكل إجهاد للعين، إرهاق أو غثيان. لتفادي هذه الأعراض، نحن نوصي بأخذ فترات راحة منتظمة. لكن، تحتاج أن تحدد بنفسك طول وتكرار فترات الراحة اللازمة، لأنها تختلف حسب الشخص. إذا واجهت أي نوع من المضايقات، توقف عن مشاهدة الصور 3D حتى تشعر أنك أفضل، واستشر الطبيب عند الضرورة. يرجى أيضاً الرجوع إلى إرشادات التشغيل المرفقة مع الجهاز أو البرنامج الموصول أو المستخدم مع هذه الكاميرا. لاحظ أن الإبصار بالنسبة للأطفال ما يزال في مرحلة التطوير (خاصة الأطفال دون سن السادسة).
- استشر طبيب أطفال أو طبيب عيون قبل السماح لطفلك بمشاهدة صور 3D، وتأكد من أنه/أنها يراعى الاحتياطات أعلاه عند عرض مثل هذه الصور.

جهاز متوافق مع GPS (فقط DSC-HX10V)

- استخدم GPS وفقاً لقوانين البلدان والمناطق التي تستخدمه فيها.
- إذا لم تقم بتسجيل معلومات الاتجاه أو المكان، اضبط [إعداد GPS] إلى [إيقاف].

حول الاستعمال والعناية

- تجنب التعامل بعنف، تفكيك، تعديل، الصدمة الفيزيائية، أو التأثير على المنتج مثل الطرق عليه، سقوطه أو المشي عليه. إحرص على العدسة بشكل خاص.

ملاحظات بشأن التسجيل/العرض

- قبل بدء التسجيل، قم بعمل تسجيل تجريبي للتأكد أن الكاميرا تعمل بصورة صحيحة.
- الكاميرا ليست مقاومة للغبار، أو مقاومة لريز الماء، أو مقاومة للماء.
- تجنب تعريض الكاميرا للماء. إذا دخل الماء إلى داخل الكاميرا، يمكن أن يحدث خلل في التشغيل. في بعض الحالات، لا يمكن إصلاح الكاميرا.
- لاتوجه الكاميرا إلى الشمس أو ضوء ساطع آخر. هذا يمكن أن يسبب خللاً في تشغيل الكاميرا.
- إذا حدث تكثف للرطوبة، قم بإزالتها قبل استخدام الكاميرا.
- لاتقم بهز الكاميرا أو طرقها. هذا يمكن أن يسبب خللاً في التشغيل وقد لاتتمكن من تسجيل صور. علاوة على ذلك، يمكن أن يصبح وسط التسجيل غير قابل للاستخدام أو يمكن أن تلتف بيانات الصورة.

لا تقم باستخدام/تخزين الكاميرا في الأماكن التالية

- في مكان حار جداً، بارد جداً أو رطب جداً
- في أماكن مثل سيارة متوقفة تحت أشعة الشمس، يمكن أن يحدث تشوه لهيكل الكاميرا و يمكن أن يسبب هذا خللاً في التشغيل.
- تحت أشعة الشمس المباشرة أو بالقرب من مدفأة
- يمكن أن يتغير لون هيكل الكاميرا أو يتشوه و يمكن أن يسبب خللاً في التشغيل.
- في مكان معرض للاهتزاز الشديد
- بالقرب من مكان يولد موجات لاسلكية قوية، يبعث إشعاعات أو مكان مغناطيسي قوي. وإلا، يمكن ألا تقوم الكاميرا بتسجيل أو عرض الصور بشكل صحيح.
- في أماكن رملية أو متربة
- إحرص على ألا تصل الرمال أو الأتربة إلى داخل الكاميرا. هذا يمكن أن يسبب خللاً في تشغيل الكاميرا، وفي بعض الحالات لا يمكن إصلاح هذا الخلل.

حول حمل الكاميرا

- لا تجلس على مقعد أو مكان آخر مع وضع الكاميرا في الجيب الخلفي للبنطلون أو الجوزلة، لأن هذا يمكن أن يسبب خللاً في التشغيل أو يتلف الكاميرا.

ملاحظة بشأن الشاشة والعدسة

تم تصنيع الشاشة باستخدام تقنية عالية الدقة بحيث تكون أكثر من 99.99% من البيكسلات جاهزة للاستخدام الفعال. لكن قد تظهر بعض النقاط الدقيقة السوداء و/أو الساطعة (باللون الأبيض، الأحمر، الأزرق أو الأخضر) على الشاشة. هذه النقاط هي نتيجة طبيعية لعملية التصنيع ولا تؤثر على التسجيل.

ملاحظات بشأن الفلاش

- لاتحمل الكاميرا من وحدة الفلاش، أو تستخدم القوة المفرطة عليه.
- عند دخول ماء، غبار أو رمال في وحدة الفلاش المفتوح، هذا يمكن أن يسبب خلل في التشغيل.

بخصوص درجة حرارة الكاميرا

- يمكن أن تصحب الكاميرا والبطارية ساخنة بسبب الاستخدام المتواصل، لكن هذا ليس خللاً في التشغيل.

حول الحماية من التسخين الزائد

وفقاً لدرجة حرارة الكاميرا والبطارية، قد لا تتمكن من تسجيل أفلام أو قد تنقطع الطاقة تلقائياً لحماية الكاميرا. سيظهر اخطار على الشاشة قبل إيقاف تشغيل القدرة أو لا يمكنك تسجيل الأفلام بعد ذلك. في هذه الحالة، إترك القدرة في وضع الإيقاف وانتظر حتى تنخفض درجة حرارة البطارية والكاميرا. عند تشغيل القدرة بدون السماح بتبريد الكاميرا والبطارية بشكل كاف، يمكن أن تتحول القدرة إلى وضع الإيقاف مرة أخرى أو يمكن ألا تتمكن من تسجيل أفلام.

حول شحن البطارية

عند شحن بطارية لم تستخدم لفترة زمنية طويلة، قد لا تتمكن من شحنها إلى السعة الصحيحة. هذا يرجع إلى خصائص البطارية، ولا يعتبر خطأ. لإشحن البطارية مرة أخرى.

تحذير بشأن حقوق الطبع

قد يكون للبرامج التلفزيونية والأفلام وأشرطة الفيديو والملواد الأخرى حقوق طبع. التسجيل الغير مصرح به لمثل هذه المواد قد يكون مخالفاً لنصوص قوانين حقوق الطبع.

ليس هناك تعويض عن المحتويات التالفة أو إخفاق التسجيل

لاستطيع Sony أن تقوم بالتعويض نتيجة إخفاق تسجيل أو فقد أو تلف المحتويات المسجلة بسبب حدوث خلل في تشغيل الكاميرا أو أوساط التسجيل، الخ.

تنظيف سطح الكاميرا

نظف سطح الكاميرا بقطعة قماش ناعمة مبللة قليلاً بالماء، ثم امسح السطح بقطعة قماش جافة. لتفادي تلف الدهان أو الغلاف:
- لاتعرض الكاميرا إلى منتجات كيميائية مثل الثنز، بنزين، كحول، ملابس استعمال مرة واحدة، طارد الحشرات، كريم الوقاية من الشمس أو المبيدات الحشرية.

الكاميرا

صيغة الملف:

صور ثابتة: متوافقة مع JPEG (DCF, Exif, MPF Baseline), متوافقة مع DPOF
 صور ثابتة 3D: متوافقة مع MPO (MPF ممتدة (صورة متباينة))
 أفلام (صيغة AVCHD):
 متوافقة مع الإصدار 2.0 من صيغة AVCHD
 فيديو: MPEG-4 AVC/H.264
 صوت: Dolby Digital 2 قناة، مع تجهيز Dolby Digital Stereo Creator
 • مصنعه بتصريح من معامل دولبي.
 أفلام (صيغة MP4):
 فيديو: MPEG-4 AVC/H.264
 صوت: MPEG-4 AAC-LC 2 قناة
 وسائط التسجيل: ذاكرة داخلية (حوالي 19 ميجابايت)،
 "Memory Stick Duo"، بطاقة SD،
 "Memory Stick Micro"، بطاقة الذاكرة microSD
 الفلاش: مدى الفلاش (ضبط حساسية ISO (يوصى بفهرس التعريض) إلى تلقائي):
 0.25 م إلى 5.3 م تقريبا (W)
 1.2 م إلى 2.9 م تقريبا (T)

[النظام]

جهاز الصورة: مستشعر 7.76 مم (نوع 1/2.3)
 Exmor R CMOS
 إجمالي عدد بيكسلات الكاميرا:
 حوالي 18.9 ميجابيكسل
 عدد البيكسلات الفعالة للكاميرا:
 حوالي 18.2 ميجابيكسل
 العدسة: عدسة الزوم 16x Sony G
 $f = 4.28 \text{ مم} - 68.48 \text{ مم}$ (24 مم - 384 مم يعادل فيلم 35 مم))
 (T) F5.9 - (W) F3.3
 أثناء تسجيل أفلام (16:9):
 25 مم - 400 مم*
 أثناء تسجيل أفلام (4:3):
 31 مم - 496 مم*
 * عند ضبط [SteadyShot لتصوير فيلم] إلى [قياسي]
 SteadyShot: بصري
 التحكم بالتعريض الضوئي: تعريض ضوئي تلقائي، تعريض ضوئي يدوي، اختيار منظر (15 وضع)
 توازن اللون الأبيض: تلقائي، ضوء النهار، مغميم، فلورسنت 3/2/1، مصباح متوهج، فلاش، ضغطة واحدة
 صيغة الإشارة:
 من أجل 1080 50i: ألوان PAL، مقاييس CCIR،
 مواصفات HDTV 1080/50i
 من أجل 1080 60i: ألوان NTSC، مقاييس EIA،
 مواصفات HDTV 1080/60i

محول تيار متردد AC-UB10/UB10B

متطلبات القدرة: تيار متردد 100 فولت إلى 240 فولت،
50 هرتز/60 هرتز، 70 ميلي أمبير
فولتية الخرج: تيار مباشر 5 فولت، 0.5 أمبير
درجة حرارة التشغيل: صفر درجة مئوية إلى 40 درجة مئوية
درجة حرارة التخزين: -20 درجة مئوية إلى +60 درجة مئوية
الأبعاد:

50 مم × 22 مم × 54 مم تقريبا (عرض/ارتفاع/عمق)

الوزن:

من أجل الولايات المتحدة الأمريكية وكندا: حوالي 48 جم
لدول أو مناطق أخرى غير الولايات المتحدة الأمريكية
وكندا: حوالي 43 جم

مجموعة البطارية القابلة لإعادة الشحن NP-BG1

البطارية المستخدمة: بطارية أيون الليثيوم
الفولتية القصوى: تيار مباشر 4.2 فولت
الفولتية الضئيلة: تيار مباشر 3.6 فولت
الحد الأقصى لفولتية للشحن: تيار مباشر 4.2 فولت
الحد الأقصى لتيار للشحن: 1.44 أمبير
السعة:

النموذجية: 3.4 وات بالساعة (960 ميلي أمبير بالساعة)
الحد الأدنى: 3.3 وات بالساعة (910 ميلي أمبير بالساعة)

التصميم والمواصفات عرضة للتغيير دون إشعار.

[موصلات الدخل والخرج]

محول HDMI: مقبس صغير HDMI
محول USB المصغر: اتصال USB
اتصال USB: Hi-Speed USB (USB 2.0)

[الشاشة]

شاشة LCD:
7.5 سم (نوع 3.0) مشغل TFT
اجمالي عدد النقاط:
921 600 نقطة

[القدرة، مواصفات عامة]

القدرة: مجموعة بطارية قابلة لإعادة الشحن NP-BG1،
3.6 فولت
NP-FG1 (تباع بشكل منفصل)، 3.6 فولت
محول تيار متردد AC-UB10/UB10B، 5 فولت
استهلاك قدرة (أثناء التسجيل): 1.0 وات
درجة حرارة التشغيل: صفر درجة مئوية إلى 40 درجة مئوية
درجة حرارة التخزين: -20 درجة مئوية إلى +60 درجة مئوية
الأبعاد (متوافقة مع CIPA):
104.7 مم × 59.7 مم × 33.8 مم (عرض/ارتفاع/عمق)
الوزن (متوافق مع CIPA) (شامل بطارية NP-BG1،
"Memory Stick Duo"):
234 جم تقريبا
الميكروفون: ستريو
السماعة: أحادي
Exif Print: متوافقة
PRINT Image Matching III: متوافقة

إذا كان لديك أي استفسارات وتعليقات تتعلق
بهذا المنتج، الرجاء زيارة موقعنا على شبكة الانترنت
للمساعدة.

<http://www.sony.net/>

مطبوع على ورق معاد استخدامه بنسبة 70% أو أكثر باستخدام
حبر يحتوي على زيت نباتي خالي من المركبات العضوية الطيارة
(VOC).

العلامات التجارية

- العلامات التالية هي علامات تجارية لشركة Sony Corporation.
"Cyber-shot"، **Cyber-shot**
، "Memory Stick PRO Duo"
، "Memory Stick PRO-HG Duo"
"Memory Stick Micro" ، "Memory Stick Duo"
- "AVCHD" ونوع شعار "AVCHD" هي علامات تجارية لشركة Sony Corporation و Panasonic Corporation.
- Windows هي علامة تجارية مسجلة لشركة Microsoft Corporation في الولايات المتحدة الأمريكية و/أو الدول الأخرى.
- Mac هي علامة تجارية مسجلة لشركة Apple Inc.
- الشعار SDXC هو علامة تجارية لشركة SD-3C, LLC.
- "PS" و "PlayStation" هي علامات تجارية مسجلة لشركة Sony Computer Entertainment Inc.
- بالإضافة لذلك فإن أسماء الأنظمة والمنتجات المستخدمة في هذا الدليل هي بصفة عامة، علامات تجارية أو علامات تجارية مسجلة للشركات الخاصة بها التي قامت بالتصنيع أو التطوير. لكن العلامات TM أو [®] لا تستخدم في كل الحالات في هذا الدليل.



- أضيف المزيد من الإستمتاع لجهازك PlayStation 3 عن طريق تحميل التطبيق الخاص بجهاز PlayStation 3 من PlayStation Store (حيثما يكون متاحاً).
- التطبيق الخاص بجهاز PlayStation 3 يتطلب حساب PlayStation Network وتحميل التطبيق. يمكن الوصول إليه في المناطق التي يكون فيها PlayStation Store متاحاً.

آموختن بیشتر درباره دوربین ("راهنمای کاربر Cyber-shot")

"راهنمای کاربر Cyber-shot" یک راهنمای آنلاین است. برای دستورالعمل های دقیق درباره کارکردهای بسیار دوربین، به آن مراجعه کنید.

① به صفحه پشتیبانی Sony دسترسی پیدا کنید.

<http://www.sony.net/SonyInfo/Support/>

② کشور یا منطقه خود را انتخاب کنید.

③ در صفحه پشتیبانی، نام مدل دوربین خود را جستجو کنید.

• نام مدل را در پایین دوربین خود بررسی کنید.



بررسی اقلام ضمیمه

شماره داخل پرانتز نشان دهنده تعداد قطعات است.

- دوربین (1)
- بسته باتری قابل شارژ NP-BG1 (1) / جعبه باتری (1)
- کابل میکرو USB (1)
- آداپتور AC-UB10/UB10B AC (1)
- سیم نیرو (در ایالات متحده آمریکا و کانادا ضمیمه نیست) (1)
- بند مچی (1)
- دفترچه راهنما (این دفترچه راهنما) (1)

برای کاهش خطر آتش سوزی یا شوک، واحد را در معرض باران یا رطوبت قرار ندهید.

دستورالعمل

های ایمنی مهم

- این دستورالعمل ها را نگاه دارید

خطر

برای کاهش خطر آتش سوزی یا برق گرفتگی، این دستورالعمل ها را به دقت دنبال نمایید

در صورتی که شکل دوشاخه با پریز برق تناسب ندارد، از آداپتور دوشاخه ضمیمه با تنظیم مناسب برای پریز برق استفاده کنید.

احتیاط

باتری جعبه ای

در صورتی که باتری جعبه ای بطور ناصحیح به کار گرفته شود، باتری جعبه ای ممکن است منفجر شود، یا منجر به آتش سوزی یا حتی

سوختگی شیمیایی شود. هشدارهای زیر را ملاحظه نمایید.

- آن را باز نکنید.
- باتری جعبه ای را فشار ندهد و در معرض هیچ گونه ضربه یا نیرو مانند، چکش زنی، سقوط یا زیر پا گذاشتن قرار ندهید.
- اتصال کوتاه ایجاد نکنید و اجازه ندهید اجسام فلزی با ترمینال های باتری تماس پیدا کنند.
- آن را در معرض دمای بالای بیشتر از 60 درجه سانتیگراد مانند نور مستقیم خورشید یا داخل اتومبیل پارک شده در زیر خورشید قرار ندهید.
- آن را نسوزانید یا در آتش نیندازید.
- باتری های یون لیتیومی صدمه دیده یا نشت کرده را به کار نگیرید.
- حتماً باتری جعبه ای را با استفاده از شارژر باتری سونی Sony اصل یا دستگاهی که قادر به شارژ باتری جعبه ای باشد شارژ کنید.
- باتری جعبه ای را دور از دسترس کودکان خردسال نگاه دارید.
- باتری جعبه ای را خشک نگاه دارید.
- آن را تنها با نوع یکسان یا نوع معادل توصیه شده از سوی سونی Sony تعویض نمایید.
- باتری های جعبه ای استفاده شده را فوراً همانطور که در دستورالعمل ها شرح داده شده است دور بیندازید.

آداپتور AC

آداپتور AC را به نزدیک ترین خروجی دیواری وصل کنید.

اگر در حین استفاده از آداپتور AC مسائلی بروز کرد، فوراً نیرو را توسط جدا کردن دوشاخه از خروجی دیواری قطع کنید.

سیم نیرو، در صورت ضمیمه بودن، مشخصاً فقط برای استفاده با این دوربین طراحی شده است، و نباید با وسیله الکتریکی دیگری استفاده شود.

- 1 دکمه دیافراگم
- 2 پیچ وضعیت
- 3 (خودکار هوشمند)/iA+ (خودکار برتر)/ (خودکار برنامه) P/ (متمرکززدانی از پس زمینه) M/ (تصویربرداری با ای) SCN/ (انتخاب صحنه) M/ (تصویربرداری با نوردهی دستی) i/ (پیمایش پانوراما-i) // (وضعیت فیلم) 3D/ (تصویربرداری 3D)
- 4 برای تصویربرداری: اهم W/T (بزرگنمایی) برای مشاهده کردن: اهم (فهرست) // (بزرگنمایی پخش) Q
- 5 لامپ تایمر خودکار/لامپ دیافراگم لبخند/ چراغ AF
- 6 دکمه ON/OFF (نیرو)
- 7 چراغ نیرو/شارژر
- 8 بلندگو
- 9 فلاش
- 10 • انگشتان خود را در نزدیکی فلاش قرار ندهید.
- 11 • هنگام استفاده از فلاش، فلاش به طور خودکار بیرون می آید.
- 12 • هنگامی که دوربین خاموش می شود، دوربین به وضعیت پخش تغییر می دهد یا وضعیت تصویربرداری تغییر می کند، فلاش به طور خودکار پایین می رود.
- 9 میکروفون
- 10 لنز
- 11 صفحه LCD
- 12 حسگر GPS (تعبیه شده داخلی، فقط DSC-HX10V)
- 13 دکمه (پخش) ▶
- 14 دکمه MOVIE (فیلم)
- 15 اتصال کوچک HDMI
- 16 قلاب برای بند مچی
- 17 گردونه کنترل

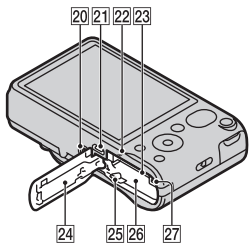
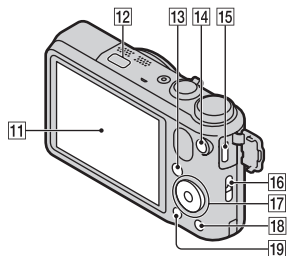
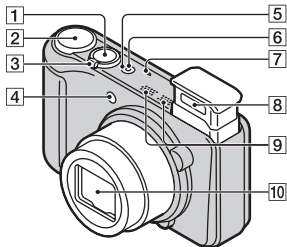

- 21 اتصال دهنده میکرو USB
- 22 علامت (TransferJet™)
- 23 شکاف کارت حافظه
- 24 درپوش باتری/کارت حافظه
- 25 اهرم خارج سازی باتری
- 26 شکاف جای گذاری باتری
- 27 چراغ دسترسی

- 18 دکمه  (حذف/راهنمای درون دوربین)
 - 19 دکمه MENU
 - 20 جای سه پایه
- از یک سه پایه یا یک پیچ کوتاه تر از 5.5 میلی متر استفاده کنید. در غیر این صورت، شما نمی توانید دوربین را به طور محکم پایدار کرده، و ممکن است سبب آسیب به دوربین شود.

جای گذاری کردن بسته باتری

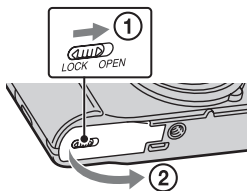
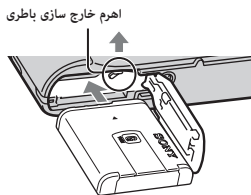

PR

1 درپوش را باز کنید.

2 بسته باتری را جای گذاری کنید.

- در حین فشار دادن اهرم خارج سازی باتری، بسته باتری را به صورت نشان داده شده جای گذاری کنید. مطمئن شوید که اهرم خارج سازی باتری بعد از جای گذاری کردن قفل شده است.
- بستن درپوش درحالی که باتری به شکل نادرست وارد شده است، ممکن است به دوربین آسیب برساند.

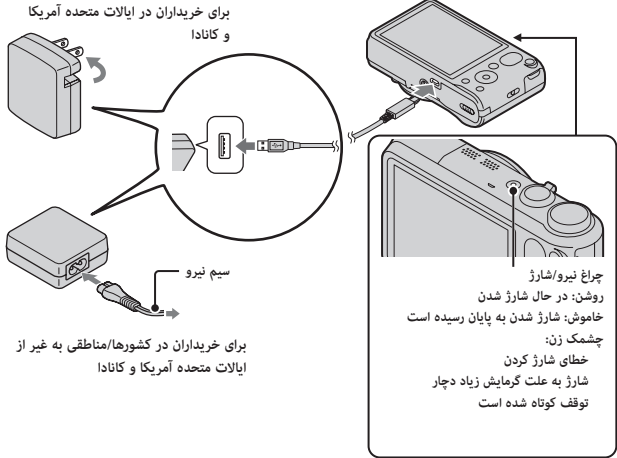

1 دوربین را با استفاده از کابل میکرو USB (ضمیمه) به آداپتور AC (ضمیمه) وصل کنید.

2 آداپتور AC را به خروجی دیواری وصل کنید.

- چراغ نیرو/شارژ به رنگ نارنجی روشن شده، و شارژ کردن شروع می شود.
- دوربین را در حین شارژ کردن باطری خاموش کنید.
- شما می توانید بسته باطری را حتی هنگامی که به صورت نسبی شارژ شده است شارژ کنید.
- هنگامی که چراغ نیرو/شارژ چشمک می زند و شارژ کردن به پایان نمی رسد، بسته باطری را برداشته و دوباره جای گذاری کنید.

- اگر هنگامی که آداپتور AC به پریز وصل است، چراغ نیرو/شارژ روی دوربین چشمک می زند، این نشان دهنده آن است که شارژ کردن به طور موقت متوقف شده زیرا دما خارج از محدوده توصیه شده است. هنگامی که دما به محدوده مناسب بازمی گردد، شارژ کردن از سر گرفته می شود. شارژ کردن بسته باطری در یک دمای محیط بین 10 درجه سانتی گراد تا 30 درجه سانتی گراد را توصیه می کنیم.
- اگر بخش پایانه باطری کثیف باشد، بسته باطری ممکن است به طور کارا شارژ نشود. در این حالت، برای تمیز کردن بخش پایانه باطری، هر گونه گرد و خاک را به آرامی با استفاده از یک پارچه نرم یا یک تمظیف کتانی پاک کنید.
- آداپتور AC (ضمیمه) را به نزدیک ترین پریز دیواری وصل کنید. اگر در حین استفاده از آداپتور AC سوء عملکردی رخ داد، برای قطع از منبع نیرو بی درنگ دوشاخه را از برق بکشید.
- هنگامی که شارژ شدن به پایان رسید، آداپتور AC را از خروجی دیواری جدا کنید.
- مطمئن شوید که فقط از بسته های باطری، کابل میکرو USB (ضمیمه) و آداپتور AC (ضمیمه) مارک Sony اصل استفاده می کنید.

زمان شارژ کردن (شارژ کامل)

زمان شارژ کردن با استفاده از آداپتور AC (ضمیمه) در حدود 175 دقیقه است.

- زمان شارژ کردن فوق هنگام شارژ کردن یک بسته باطری به طور کامل تخلیه شده در یک دمای 25 درجه سانتی گراد به کار می آید. شارژ کردن بسته به شرایط استفاده و موقعیت ها ممکن است زمان طولانی تری ببرد.

شارژ کردن توسط وصل کردن به یک کامپیوتر

بسته باطری می تواند با وصل کردن دوربین به یک کامپیوتر با استفاده از یک کابل میکرو USB شارژ شود.

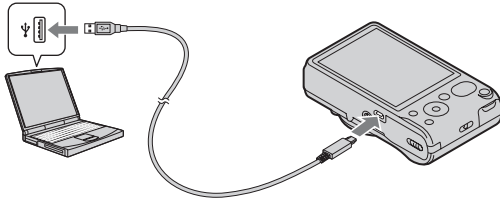

نکته

- هنگام شارژ کردن از طریق یک کامپیوتر به نکات ذیل توجه نمایید:
 - اگر دوربین به یک کامپیوتر لپ تاپ که به یک منبع نیرو وصل نشده است وصل شده باشد، درجه باطری کامپیوتر لپ تاپ کاهش می یابد. برای یک دوره طولانی از زمان شارژ نکنید.
 - هنگامی که یک اتصال USB میان کامپیوتر و دوربین ایجاد شده است، کامپیوتر را روشن/خاموش یا شروع مجدد نکنید، یا کامپیوتر را از وضعیت خواب بیرون نیاورید. دوربین ممکن است باعث یک سوء عملکرد شود. قبل از روشن/خاموش کردن، یا راه اندازی مجدد کامپیوتر یا از حالت خواب بیدار کردن کامپیوتر، دوربین و کامپیوتر را از هم جدا کنید.
 - تضمینی برای شارژ کردن با استفاده از یک کامپیوتر سفارشی سازی شده یا یک کامپیوتر دستکاری شده داده نمی شود.

عمر باطری و تعداد تصاویری که می تواند ضبط و پخش شود

تعداد تصاویر	عمر باطری	
در حدود 340 تصویر	در حدود 170 دقیقه	تصویربرداری (تصاویر ساکن)
در حدود 5200 تصویر	در حدود 260 دقیقه	مشاهده کردن (تصاویر ساکن)
—	در حدود 85 دقیقه	تصویربرداری (فیلم ها)

نکات

- تعداد تصاویر فوق هنگامی که بسته باطری به طور کامل شارژ شده باشد به کار می آید. تعداد تصاویر ممکن است بسته به شرایط استفاده کاهش یابد.
- تعداد تصاویری که می توانند ضبط شوند برای تصویربرداری تحت شرایط ذیل است:
 - استفاده کردن از "Memory Stick PRO Duo" (Mark2) Sony (فروش جداگانه)
 - بسته باطری در یک دمای محیط 25 درجه سانتی گراد استفاده شود.
 - [تنظیم GPS] بر روی [خاموش] تنظیم شود (فقط DSC-HX10V).
 - [وضوح نمایش] بر روی [استاندارد] تنظیم شود.
- تعداد برای "تصویربرداری (تصاویر ساکن)" بر اساس استاندارد CIPA است، و برای تصویربرداری تحت شرایط ذیل است: (Camera & Imaging Products Association :CIPA)
 - DISP (تنظیم نمایش) بر روی [روشن] تنظیم شود.
 - تصویربرداری هر 30 ثانیه یک بار.
 - بزرگنمایی به تناوب بین انتهای W و T تغییر داده شود.
 - فلاش هر دو مرتبه یک بار زده شود.
 - دوربین هر ده مرتبه یک بار روشن و خاموش شود.
- عمر باطری برای تصویربرداری فیلم ها تحت شرایط ذیل به کار می آید:
 - کیفیت فیلم: AVC HD HQ
 - هنگامی که تصویربرداری پیوسته به علت محدودیت های تعیین شده (صفحه 21) به پایان می رسد، دکمه MOVIE (فیلم) را دوباره فشار داده و به تصویربرداری ادامه دهید. کارکردهای تصویربرداری نظیر بزرگنمایی عمل نمی کنند.

تأمین کردن نیرو

دوربین می تواند با استفاده از کابل میکرو USB (ضمیمه) با اتصال آداپتور AC، از پریز برق دیواری تأمین نیرو شود. شما می توانید با وصل کردن دوربین به یک کامپیوتر با استفاده از کابل میکرو USB، بدون نگرانی درباره خالی شدن بسته باتری، تصاویر را به کامپیوتر وارد کنید. به علاوه، شما می توانید برای تأمین نیرو در هنگام تصویربرداری، از آداپتور AC-UD10 AC (فروش جداگانه) برای تصویربرداری استفاده کنید.

نکات

- نیرو نمی تواند هنگامی که بسته باتری در دوربین جای گذاری نشده است تأمین شود.
- هنگامی که دوربین با استفاده از آداپتور AC ضمیمه شده AC-UB10/UB10B به طور مستقیم به یک کامپیوتر یا دوشاخه برق متصل است، تأمین نیرو فقط در وضعیت پخش در دسترس است. اگر دوربین در وضعیت تصویربرداری است یا در هنگامی که تنظیمات دوربین را تغییر می دهید، حتی اگر با استفاده از کابل میکرو USB یک اتصال USB برقرار کنید، نیرو تأمین نمی شود.
- اگر درحین که دوربین در وضعیت پخش قرار دارد دوربین را با استفاده از کابل میکرو USB به یک کامپیوتر وصل کنید، غمبش روی دوربین از صفحه پخش به صفحه اتصال USB تغییر خواهد کرد. دکمه  (پخش) را برای تغییر به صفحه پخش فشار دهید.

جای گذاری کردن یک کارت حافظه (فروش جداگانه)

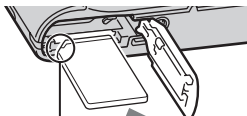

مطمئن شوید که گوشه شکاف دار رو به طرف درست باشد.

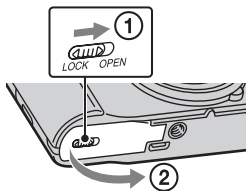

1 درپوش را باز کنید.

2 کارت حافظه (فروش جداگانه) را جای گذاری کنید.

- با گوشه بریده رو به طرفی که نشان داده شده، کارت حافظه را تا جایی که با صدای کلیک در جای خود قرار گیرد جای گذاری کنید.

3 درپوش را ببندید.

کارت های حافظه ای که می توانند مورد استفاده قرار گیرند

کارت حافظه	برای تصاویر ساکن	برای فیلم ها
Memory Stick PRO Duo	○	○ (فقط Mark2)
Memory Stick PRO-HG Duo	○	○
Memory Stick Duo	○	—
Memory Stick Micro (M2)	○	—
Memory Stick Micro (Mark2)	○	○
کارت حافظه SD	○	○ (کلاس 4 یا سریع تر)
کارت حافظه SDHC	○	○ (کلاس 4 یا سریع تر)
کارت حافظه SDXC	○	○ (کلاس 4 یا سریع تر)
کارت حافظه microSD	○	○ (کلاس 4 یا سریع تر)
کارت حافظه microSDHC	○	○ (کلاس 4 یا سریع تر)

• در این دقتچه راهنما، به محصولات در جدول در مجموع به صورت ذیل اشاره می شود:

A: "Memory Stick Duo"

B: "Memory Stick Micro"

C: کارت SD

D: کارت حافظه microSD

نکته

- هنگام استفاده از "Memory Stick Micro" یا کارت های حافظه microSD با این دوربین، مطمئن شوید که از آداپتور مناسب استفاده می کنید.

برای برداشتن کارت حافظه/بسته باتری

کارت حافظه: کارت حافظه را یکبار به داخل فشار دهید تا کارت حافظه خارج شود.
بسته باتری: اهرم خارج سازی باتری را بلغزانید. اطمینان حاصل کنید که بسته باتری نیافتد.

نکته

- هرگز کارت حافظه/بسته باتری را هنگامی که چراغ دسترسی (صفحه 4) روشن است برندارید. این کار ممکن است به داده های داخل کارت حافظه/حافظه داخلی آسیب بزند.

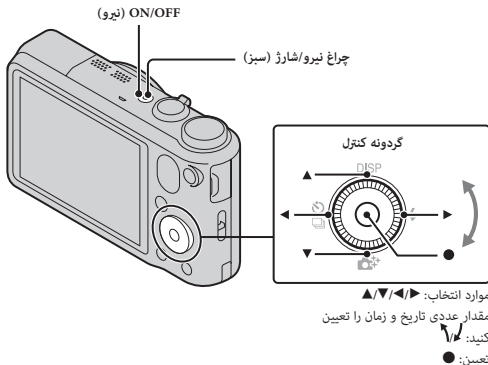

1 دکمه ON/OFF (نیرو) را فشار دهید.

- هنگامی که دوربین را برای بار اول روشن می کنید تنظیم تاریخ و زمان نمایش داده می شود.
- روشن شدن دوربین و امکان کار با آن ممکن است مقداری زمان ببرد.

2 یک زبان دلخواه را انتخاب کنید.

3 با دنبال کردن دستورالعمل های روی صفحه، یک مکان جغرافیایی دلخواه را انتخاب کنید، سپس روی گردونه کنترل ● را فشار دهید.

4 [فرمت تاریخ و زمان]، [ساعت تابستانی] و [تاریخ و زمان] را تعیین نموده، سپس [OK] ← [OK] را انتخاب کنید.

- نیمه شب به صورت 12:00 AM، و ظهر به صورت 12:00 PM مشخص می شود.

5 دستورالعمل های روی صفحه را دنبال کنید.

- جعبه باتری به سرعت تخلیه می شود، هنگامی که:
 - [تنظیم GPS] بر روی [روشن] تعیین شده باشد (فقط DSC-HX10V).
 - [وضوح نمایش] بر روی [زیاد] تعیین شده باشد.

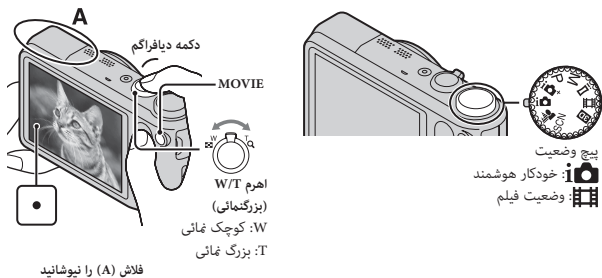

فلاش (A) را نبوشانید

تصویربرداری تصاویر ساکن

1 دکمه دیافراگم را برای تمرکز تا نیمه به پایین فشار دهید.

هنگامی که تصویر در تمرکز است، یک بوق کوچک صدا کرده و نشانگر ● روشن می شود.

2 دکمه دیافراگم را برای گرفتن یک تصویر، به طور کامل به پایین فشار دهید.

گرفتن فیلم ها

1 دکمه MOVIE (فیلم) را برای شروع ضبط کردن فشار دهید.

- از اهرم W/T (بزرگنمایی) برای تغییر دادن مقیاس بزرگنمایی استفاده کنید.
- برای گرفتن تصاویر ساکن در حین ادامه ضبط فیلم، دکمه دیافراگم را فشار دهید.

2 دکمه MOVIE را برای توقف ضبط کردن دوباره فشار دهید.

نکات

- فلاش را با دست به پایین فشار ندهید یا به بالا نکشید. این ممکن است سبب یک سوء عملکرد شود.
- صدای لنز و عمل کردن اهرم هنگامی که کارکرد بزرگنمایی در حین تصویربرداری یک فیلم عمل کند ضبط خواهند شد. صدای عمل کردن دکمه MOVIE هنگامی که ضبط کردن فیلم به پایان می رسد نیز ممکن است ضبط شود.
- تصویربرداری پیوسته در تنظیمات پیش فرض دوربین و هنگامی که دما در حدود 25 درجه سانتی گراد است برای حدود 29 دقیقه در یک بار امکان پذیر است. هنگامی که ضبط کردن به پایان می رسد، شما می توانید توسط فشار دادن دوباره دکمه MOVIE ضبط کردن را دوباره شروع کنید. ضبط کردن ممکن است بسته به دمای محیط برای محافظت از دوربین متوقف شود.

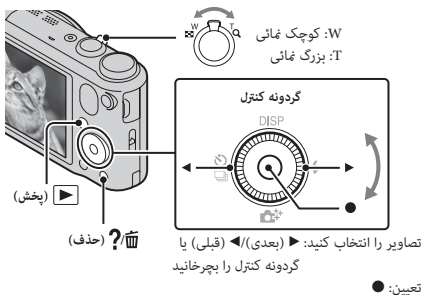

1 دکمه ► (پخش) را فشار دهید.

- هنگامی که تصاویر روی یک کارت حافظه ضبط شده با دوربین های دیگر روی این دوربین پخش می شوند، صفحه ثبت برای فایل داده ها پدیدار می شود.

انتخاب کردن تصویر بعدی/قبلی

- یک تصویر را توسط فشار دادن ► (بعدی)/◄ (قبلی) روی گردونه کنترل یا توسط چرخاندن گردونه کنترل انتخاب کنید.
- در مرکز گردونه کنترل را برای مشاهده فیلم ها فشار دهید.

حذف کردن یک تصویر

- 1 دکمه ► (حذف) را فشار دهید.
- 2 [این تصویر] را با ▲ روی گردونه کنترل انتخاب نموده، سپس ● را فشار دهید.

بازگشتن به گرفتن تصاویر

- دکمه دیافراگم را تا نیمه به پایین فشار دهید.

این دوربین مجهز به یک راهنمای دستورالعمل داخلی می باشد. این به شما امکان می دهد کارکردهای دوربین را بر طبق نیازهای خود جستجو کنید.

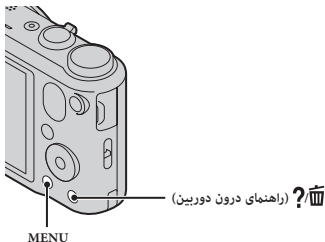

1 دکمه MENU را فشار دهید.

2 آیتم MENU دلخواه را انتخاب کنید، سپس دکمه ? (راهنمای درون دوربین) را فشار دهید. دهید.

راهنمای عملکرد برای آیتم انتخاب شده نمایش داده می شود.

- اگر هنگامی که صفحه MENU نمایش داده می شود دکمه ? (راهنمای درون دوربین) را فشار دهید ، شما می توانید راهنما را با استفاده از کلیدواژه یا آیکن ها جستجو کنید.

معرفی کارکردهای دیگر

کارکردهای دیگر مورد استفاده هنگام تصویربرداری یا پخش کردن می توانند با استفاده از گردونه کنترل یا دکمه MENU روی دوربین به کار گرفته شوند. این دوربین به یک راهنمای کارکرد مجهز است که به شما امکان می دهد به راحتی از بین کارکردها انتخاب کنید. درحین نمایش راهنما، شما می توانید از کارکردهای متنوعی استفاده کنید.

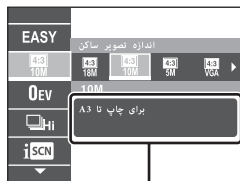

راهنمای کارکرد

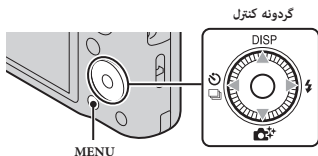



MENU

گردونه کنترل

DISP (تنظیم نمایش): به شما امکان می دهد نمایش صفحه را تغییر دهید.

 (تصویربرداری پیوسته/تایمر خودکار): به شما امکان استفاده از تایمر خودکار و وضعیت تصویربرداری پیوسته را می دهد.

 (خلایق در عکس): هنگامی که وضعیت تصویربرداری را به [خودکار هوشمند] یا [خودکار برتر] تعیین شده باشد، شما امکان می دهد [روشنایی]، [رنگ]، [شفافیت] و [جلوه تصویر] را تغییر دهید.

 (فلاش): به شما امکان می دهد یک وضعیت فلاش را برای تصاویر ساکن انتخاب کنید.

دکمه مرکزی (همرکز ردیابی): دوربین سوژه را ردیابی کرده و همرکز را حتی هنگامی که سوژه در حال حرکت است به طور خودکار تنظیم می کند.

موارد فهرست انتخاب

تصویربرداری

صحنه تصویربرداری فیلم	وضعیت ضبط فیلم را انتخاب کنید.
تصویربرداری 3D	وضعیت تصویر برداری 3D را انتخاب کنید.
جلوه تصویر	یک تصویر ساکن را با یک بافت اولیه بر طبق جلوه دلخواه بگیرید.
انتخاب صحنه	تنظیمات از پیش تعیین شده را برای انطباق با شرایط متنوع صحنه انتخاب کنید.
وضعیت آسان	تصاویر ساکن را با استفاده از حداقل کارکردها بگیرید.
جلوه همکرزدانی	درجه جلوه همکرزدانی از پس زمینه را هنگام تصویربرداری در وضعیت همکرزدانی از پس زمینه تعیین کنید.
اندازه تصویر ساکن (Dual Rec)	اندازه تصویر ساکن گرفته شده در حین ضبط کردن یک فیلم را تعیین کنید.
اندازه تصویر ساکن/ اندازه تصویر پانوراما/ اندازه فیلم/کیفیت فیلم	اندازه تصویر و کیفیت را برای تصاویر ساکن، تصاویر پانوراما یا فایل های فیلم انتخاب کنید.
جلوه نقاشی HDR	وقتی [نقاشی HDR] در جلوه تصویر انتخاب شده باشد، سطح جلوه را تعیین می کند.
ناحیه تأکید	وقتی [مینیاتور] در جلوه تصویر انتخاب شده باشد، قسمتی را که باید بر آن همرکز شود تعیین می کند.
سایه رنگ	وقتی [دوربین اسباب بازی] در جلوه تصویر انتخاب شده باشد، سایه رنگ را تعیین می کند.





رنگ استخراج شده	وقتی [رنگ جزئی] در جلوه تصویر انتخاب شده باشد، رنگی را که باید استخراج شود انتخاب می کند.
جلوه آبرنگ	وقتی [آبرنگ] در جلوه تصویر انتخاب شده باشد، سطح جلوه را تعیین می کند.
جلوه نگاره	وقتی [نگاره] در جلوه تصویر انتخاب شده باشد، سطح جلوه را تعیین می کند.
EV	نوردهی را به صورت دستی تنظیم کنید.
ISO	حساسیت نوری را تنظیم کنید.
توازن سفیدی	طیف های رنگ یک تصویر را تنظیم کنید.
مهرکز	روش مهرکز را انتخاب کنید.
وضعیت اندازه گیری	وضعیت اندازه گیری که تعیین می کند کدام قسمت از سوژه برای تعیین نوردهی اندازه گیری شود را انتخاب کنید.
فاصله زمانی تصویربرداری پیوسته	تعداد تصاویر گرفته شده در هر ثانیه را برای تصویربرداری زنجیره ای انتخاب کنید.
تنظیمات محدوده	نوع تصویربرداری محدوده را تنظیم کنید.
تشخیص صحنه	بر روی شرایط تصویربرداری تشخیص خودکار تعیین کنید.
جلوه پوست ملایم	جلوه پوست ملایم و درجه جلوه را تعیین کنید.
شاتر لبخند	بر روی آزاد شدن خودکار دیافراگم هنگامی که یک لبخند تشخیص داده می شود تعیین کنید.
حساسیت لبخند	حساسیت کارکرد دیافراگم لبخند برای تشخیص دادن لبخند ها را تعیین کنید.
تشخیص چهره	تشخیص چهره ها و انجام تنظیمات متنوع به صورت خودکار را انتخاب کنید.
تصحیح چشم های بسته	تعیین کنید که به طور خودکار دو تصویر گرفته شده و تصویری که در آن چشم ها بسته نیستند انتخاب شود.
فیلم SteadyShot	قدرت SteadyShot را در وضعیت فیلم تعیین می کند. اگر تنظیم برای [فیلم SteadyShot] را تغییر دهید، زاویه دید تغییر خواهد کرد.
اطلاعات موقعیت*	وضعیت زاویه یابی GPS را بررسی کرده و اطلاعات موقعیت را به روزرسانی کنید.
ضبط لوگ GPS*	مسیر گرفته شده را درحین حمل دوربین ضبط کنید.
راهنمای درون دوربین	کارکردهای دوربین را بر طبق نیازهای خود جستجو کنید.

* (فقط DSC-HX10V)

فمایش اسلاید	یک روش پخش پیوسته را انتخاب کنید.
ارسال توسط TransferJet	داده ها را توسط نزدیک هم قرار دادن دو محصول مجهز به TransferJet منتقل کنید.
حذف	یک تصویر را حذف کنید.
رتوش	یک تصویر را با استفاده از جلوه های متنوع روتوش کنید.
جلوه تصویر	بافت های مختلفی را به تصاویر اضافه کنید.
مشاهده 3D	تعیین کنید که تصاویر گرفته شده در وضعیت 3D روی یک تلویزیون 3D پخش شوند.
وضعیت مشاهده	فرمت فمایش برای تصاویر را انتخاب کنید.
فمایش گروه تصویربرداری پیوسته	فمایش تصاویر زنجیره ای در گروه ها یا فمایش همه تصاویر در حین پخش را انتخاب کنید.
محافظت	تصاویر را محافظت کنید.
چاپ (DPOF)	یک علامت سفارش چاپ را به یک تصویر ساکن اضافه کنید.
چرخش	تصویر ساکن را به چپ بچرخانید.
راهنمای درون دوربین	کارکردهای دوربین را بر طبق نیازهای خود جستجو کنید.

موارد تنظیم

اگر در حین تصویربرداری یا در خلال پخش دکمه MENU را فشار دهید،  (تنظیمات) به صورت یک انتخاب نهائی ارائه می شود. شما می توانید تنظیمات پیش فرض روی صفحه  (تنظیمات) را تغییر دهید.

<p>فرمت فیلم/چراغ AF/خط شبکه/زوم تصویر شفاف/زوم دیجیتالی/کاهش پارازیت باد/درجه صدای میکروفون/کاهش قرمزی چشم/هشدار چشم های بسته/تاریخ نوشتن/وضوح نمایش</p>	<p> تنظیمات تصویربرداری</p>
<p>یوق/روشنایی پانل/ Language Setting/رنگ نمایشگر/وضعیت نمایش/بازآغازسازی/راهنمای عملکرد/کنترل برای HDMI/وضعیت صرفه جویی انرژی/تنظیم اتصال USB/تأمین برق USB/تنظیم LUN/دانلودموزیک/ خالی کردن موسیقی/وضعیت هواپیما¹*/تنظیم GPS¹*/داده کمک رسان GPS¹*/حذف داده لوگ GPS¹*/Eye-Fi/TransferJet/نسخه</p>	<p> تنظیمات اصلی</p>
<p>فرمت/ایجاد پرونده ضبط/تغییر پرونده ضبط/حذف پرونده ضبط/کپی/شماره فایل</p>	<p> ابزار کارت حافظه²*</p>
<p>تنظیم ناحیه/تنظیم تاریخ و زمان/تنظیم خودکار ساعت¹*/تنظیم خودکار ناحیه¹*</p>	<p> تنظیمات ساعت</p>

¹* فقط DSC-HX10V

²* اگر کارت حافظه ای جای گذاری نشده باشد،  (ابزار حافظه داخلی) نمایش داده خواهد شد و فقط [فرمت] می تواند انتخاب شود.

نرم افزار داخلی "PlayMemories Home" به شما امکان وارد کردن تصاویر ساکن و فیلم ها به کامپیوترتان و استفاده از آن ها را می دهد.

حتی اگر "PlayMemories Home" را نصب نکنید می توانید تصاویر را گرفته یا روی این دوربین پخش کنید، البته "PlayMemories Home" برای وارد کردن فیلم های AVCHD به کامپیوترتان مورد نیاز است.

1 دوربین را به یک کامپیوتر وصل کنید.

2 Windows 7: [Computer] ← آیکن دوربین ← آیکن رسانه ← دوبار روی [PMHOME.EXE] کلیک کنید

← Windows XP/Vista: [Computer] (در Windows XP، [My Computer]) ←
[PMHOME] ← دوبار روی [PMHOME.EXE] کلیک کنید

3 برای کامل کردن نصب، دستورالعمل های روی صفحه را دنبال کنید.

نکته

- "PlayMemories Home" با سیستم عامل Mac سازگار نیست. اگر تصاویر را روی یک Mac پخش می کنید، از برنامه هایی که روی Mac شما نصب شده اند استفاده کنید.
برای جزئیات، <http://www.sony.co.jp/imsoft/Mac/> را ملاحظه کنید

ویژگی های "PlayMemories Home"

- در زیر، مثال هایی از عملکردهای در دسترس هنگام استفاده از "PlayMemories Home" آورده شده است. برای بهره بردن از عملکردهای گوناگون "PlayMemories Home"، به اینترنت متصل شده و "Expanded Feature" را نصب کنید.
- شما می توانید تصاویر گرفته شده با دوربین را به یک کامپیوتر وارد کرده و آن ها را نمایش دهید.
- شما می توانید تصاویر ذخیره شده روی یک کامپیوتر را بر حسب تاریخ تصویربرداری در یک نمایش تقویم نمایش دهید.
- شما می توانید تصاویر ساکن را تصحیح نمایید (تصحیح قرمزی چشم، و غیره)، تصاویر را چاپ کنید، تصاویر را با ایمیل بفرستید و تاریخ و زمان تصویربرداری را تغییر دهید.
- شما می توانید تصاویر را با تاریخ ذخیره نموده و چاپ کنید.
- شما می توانید از فیلم های AVCHD وارد شده به یک کامپیوتر، یک دیسک ایجاد کنید. (Expanded Feature)

تعداد تصاویر ساکن و زمان قابل ضبط فیلم ها

تعداد تصاویر ساکن و زمان قابل ضبط ممکن است بسته به شرایط تصویربرداری و کارت حافظه تغییر کنند.

تصاویر ساکن

(واحدها: تصاویر)

کارت حافظه	حافظه داخلی	ظرفیت
		اندازه
2 گیگابایت	در حدود 19 مگابایت	18M
295	3	VGA
6400	65	(13M)16:9
330	3	

فیلم ها

جدول زیر زمان های حداکثر تقریبی ضبط را نشان می دهد. این ها زمان های کل برای همه فایل های فیلم می باشند. تصویربرداری پیوسته برای حدود 29 دقیقه امکان پذیر است. حداکثر اندازه یک فایل فیلم با فرمت MP4 تا حدود 2 گیگابایت است.

PR (دقیقه) m, (ساعت) h)

کارت حافظه	حافظه داخلی	ظرفیت
		اندازه
2 گیگابایت	در حدود 19 مگابایت	AVC HD 24M (FX)
10 m (10 m)	-	AVC HD 9M (HQ)
20 m (15 m)	-	MP4 12M
15 m	-	MP4 3M
1 h 5 m	-	

عدد در پرانتز () حداقل زمان قابل ضبط است.

- به دلیل آن که دوربین مجهز به VBR (سرعت بیت متغیر) است، که به طور خودکار کیفیت تصویر را بسته به صحنه تصویربرداری تنظیم می کند زمان قابل ضبط فیلم ها تغییر می کند. هنگامی که یک سوژه متحرک سریع را ضبط می کنید، تصویر شفاف تر است اما به علت آن که حافظه بیشتری برای ضبط کردن مورد نیاز است زمان قابل ضبط کوتاه تر است. زمان قابل ضبط همچنین بسته به شرایط تصویربرداری، سوژه یا تنظیمات کیفیت/اندازه تصویر تغییر می کند.

کارکردهای تعبیه شده در این دوربین

- این دفترچه راهنما هر یک از کارکردهای وسیله های سازگار/ناسازگار با TransferJet، وسیله های سازگار با 1080 60i و وسیله های سازگار با 1080 50i را شرح می دهد.
– برای تعیین این که آیا دوربین شما از کارکرد GPS پشتیبانی می کند، نام مدل دوربین خود را بازیابی کنید.
سازگار با GPS: DSC-HX10V
ناسازگار با GPS: DSC-HX10
- برای بازیابی این که آیا دوربین شما کارکرد TransferJet را پشتیبانی می کند، و این که آیا یک وسیله سازگار با 1080 60i یا وسیله سازگار با 1080 50i است، به دنبال علامت های ذیل ته دوربین را بازیابی کنید.
وسيله سازگار با TransferJet:  (TransferJet)
وسيله سازگار با 1080 60i
وسيله سازگار با 1080 50i
- در حین سوار شدن به یک هواپیما، [وضعیت هواپیما] را بر روی [روشن] تعیین کنید (فقط DSC-HX10V).
- تصاویر 3D گرفته شده با این دوربین برای دوره های طولانی از زمان روی مونیترهای سازگار با 3D نمایش داده می شود.
- هنگامی که شما تصاویر 3D گرفته شده با این دوربین را روی مونیترهای سازگار با 3D مشاهده می کنید، ممکن است ناراحتی به شکل چشم درد، خستگی، یا حالت تهوع را تجربه کنید. برای پرهیز از این عوارض، توصیه می کنیم به طور مرتب استراحت هایی را داشته باشید. اما، شما باید طول زمان و تناوب استراحت هایی که نیاز دارید را برای خودتان تعیین کنید، زیرا این موارد بسته به شخص متغیر می باشند. اگر شما هر نوع ناراحتی را تجربه کردید، مشاهده کردن تصاویر 3D را تا جایی که حس کنید بهتر شده اید متوقف نموده، و در صورت لزوم با یک پزشک مشورت کنید. همچنین به دستورالعمل های عملکرد ضمیمه وسیله یا نرم افزاری که وصل کرده اید یا در حال استفاده از آن با این دوربین می باشید مراجعه نمایید. توجه نمایید که بینایی یک کودک (به ویژه کودکان زیر سن 6 سال) هنوز در مرحله شکل گیری است.
قبل از آن که به کودک خود اجازه دهید تصاویر 3D را مشاهده کند با یک پزشک اطفال یا چشم پزشک مشورت نموده، و مطمئن شوید او احتیاط های فوق را هنگام مشاهده کردن چنین تصاویری رعایت می کند.

در مورد وسیله سازگار با GPS (فقط DSC-HX10V)

- از GPS، بر طبق مقررات کشورهای منطقه هایی که آن را به کار می گیرید استفاده کنید.
 - اگر شما اطلاعات جهت یا مکان را ضبط نمی کنید، [تنظیم GPS] را بر روی [خاموش] تعیین کنید.
- ### در باره استفاده و نگهداری
- از حمل بدون ملاحظه، از هم باز کردن، دستکاری، ضربه فیزیکی، یا ضربه زدن هایی نظیر چکش کاری، انداختن یا گذاشتن بر روی وسیله پرهیزید. به ویژه مراقب لنز باشید.

نکات در مورد ضبط/پخش

- قبل از آنکه ضبط کردن را شروع کنید، برای حصول اطمینان از اینکه دوربین به درستی کار می کند یک ضبط آزمایشی را انجام دهید.
- دوربین مقاوم در برابر غبار، مقاوم در برابر پاشش مایع، و مقاوم در برابر آب نمی باشد.
- از قرار دادن دوربین در معرض آب خودداری نمایید. اگر آب به داخل دوربین وارد شود، یک سوء عملکرد ممکن است اتفاق بیفتد. در بعضی موارد، دوربین نمی تواند تعمیر شود.
- دوربین را به سمت خورشید یا نور روشن دیگری نشانه نگیرید. این کار ممکن است سبب سوء عملکرد دوربین شود.
- اگر میعان رطوبت اتفاق افتاد، آن را قبل از استفاده از دوربین برطرف کنید.
- دوربین را تکان ندهد یا به آن ضربه وارد نکنید. این کار ممکن است سبب یک سوء عملکرد شده و ممکن است قادر به ضبط تصاویر نباشد. به علاوه، واسطه ضبط ممکن است غیر قابل استفاده شده یا داده های تصویر ممکن است آسیب ببینند.

دوربین را در مکان های زیر مورد استفاده/نگهداری قرار ندهید

- در یک مکان به شدت گرم، سرد یا مرطوب
- در مکان هایی نظیر داخل یک اتومبیل پارک شده در نور خورشید، بدنه دوربین ممکن است تغییر شکل داده و این کار ممکن است باعث یک سوء عملکرد شود.
- زیر نور مستقیم خورشید یا نزدیک یک بخاری
- رنگ بدنه دوربین ممکن است پریده یا دوربین تغییر شکل دهد، و این کار ممکن است باعث یک سوء عملکرد شود.
- در یک مکان در معرض ارتعاش تکان دهنده
- در نزدیکی مکانی که امواج قوی رادیویی تولید می نماید، اشعه منتشر کرده یا محل قویاً مغناطیسی است. در غیر این صورت، دوربین ممکن است به طور مناسب تصاویر را ضبط یا پخش نکند.
- در مکان های شنی یا خاک آلود
- مراقب باشید که به شن یا خاک اجازه ندهید به داخل دوربین وارد شود. این کار ممکن است باعث سوء عملکرد دوربین شود، و در برخی موارد این سوء عملکرد قابل تعمیر نیست.

PR

در مورد حمل

در حالی که دوربین در جیب عقب شلوار یا دامن شما قرار دارد بر روی یک صندلی یا محل دیگر ننشینید، زیرا این کار ممکن است باعث سوء عملکرد یا آسیب به دوربین شود.

نکات در مورد صفحه و لنز

صفحه با استفاده از فناوری بی نهایت دقیق ساخته شده است به صورتی که بیش از 99.99% از پیکسل ها برای استفاده کاربردی قابل استفاده هستند. البته ممکن است تعدادی نقطه سیاه و/یا روشن (سفید، قرمز، آبی یا سبز) روی صفحه نمایان شوند. این نقاط یک نتیجه عادی فرآیند تولید بوده، و ضبط کردن را تحت تأثیر قرار نمی دهند.

نکات در مورد فلاش

- دوربین را با واحد فلاش حمل نکنید، یا نیروی بیش از حد بر آن وارد ننمایید.
- اگر آب، گرد و غبار یا شن به داخل قسمت فلاش وارد شوند، ممکن است سبب یک سوء عملکرد گردد.

در مورد دمای دوربین

دوربین و باتری با دمای شما ممکن است در اثر استفاده مداوم داغ شود، اما این یک سوء عملکرد نیست.

در مورد محافظت در برابر گرمای بیش از حد

بسته به دمای دوربین و باتری، شما ممکن است قادر نباشید فیلم‌ها را ضبط کنید یا ممکن است دوربین برای محافظت از خود بطور خودکار خاموش شود. پیش از آنکه دوربین خاموش شود یا اینکه شما دیگر نتوانید فیلم ضبط کنید، یک پیغام بر صفحه نمایش داده خواهد شد. در این حالت، دوربین را به طور خاموش باقی گذارده و منتظر بمانید تا دمای دوربین و باتری کاهش یابد. اگر شما بدون اجازه دادن به دوربین و باتری تا به میزان کافی خنک شوند دوربین را روشن کنید، دوربین ممکن است دوباره خاموش شده یا شما ممکن است قادر به ضبط فیلم‌ها نباشید.

در مورد شارژ کردن باتری

اگر شما یک باتری که برای یک زمان طولانی استفاده نشده است را شارژ کنید، ممکن است قادر به شارژ کردن آن تا ظرفیت مناسب نباشید.

این به علت مشخصه های باتری است، و یک سوء عملکرد می باشد. باتری را دوباره شارژ کنید.

هشدار در مورد کپی رایت

برنامه های تلویزیون، فیلم ها، نوارهای ویدئو و موردهای دیگر ممکن است کپی رایت شده باشند. ضبط کردن غیر مجاز چنین مواردی ممکن است در تضاد با مفاد قوانین کپی رایت باشد.

جبرانی برای محتویات آسیب دیده یا ناموفق بودن ضبط وجود ندارد

Sony نمی تواند ناموفق بودن در ضبط یا هدر رفتن یا آسیب به محتویات ضبط شده در اثر یک سوء عملکرد دوربین یا واسطه ضبط، غیره را جبران نماید.

تمیز کردن سطح دوربین

سطح دوربین را با یک پارچه نرم کمی مرطوب شده با آب تمیز نموده، سپس سطح را با یک پارچه خشک پاک کنید. برای جلوگیری از صدمه به پراخت یا بدنه:

– دوربین را در معرض محصولات شیمیایی نظیر تیز، بنزین، الکل، پارچه های مستعمل، دفع کننده حشره، محافظ در برابر نور خورشید یا حشره کش قرار ندهید.

دوربین

[سیستم]

وسیله تصویر: حسگر Exmor R CMOS 7.76 میلی متری

(نوع 1/2.3)

تعداد کل پیکسل دوربین:

در حدود 18.9 مگاپیکسل

تعداد پیکسل موثر دوربین:

در حدود 18.2 مگاپیکسل

لنز: لنز بزگنمایی Sony G 16x

$f = 4.28$ میلی متر - 68.48 میلی متر (24 میلی متر

- 384 میلی متر (معادل فیلم 35 میلی متری))

(T) F5.9 - (W) F3.3

هنگام گرفتن فیلم ها (16:9):

25 میلی متر - 400 میلی متر*

هنگام گرفتن فیلم ها (4:3):

31 میلی متر - 496 میلی متر*

* هنگامی که [فیلم SteadyShot] بر روی [استاندارد]

تعیین شود

SteadyShot: نوری

کنترل نوردهی: نوردهی خودکار، نوردهی دستی، انتخاب

صحنه (15 وضعیت)

توازن سفیدی: خودکار، نور روز، ابری، فلوروسنت 3/2/1، نور

سفید، فلاش، یک فشار

فرمت سیگنال:

برای 1080 50i: رنگ PAL، استانداردهای CCIR،

مشخصه HDTV 1080/50i

برای 1080 60i: رنگ NTSC، استانداردهای EIA،

مشخصه HDTV 1080/60i

فرمت فایل:

تصاویر ساکن: قابل انطباق با JPEG (Exif, DCF),

DPOF یا (MPF Baseline)، سازگار با

تصاویرهای ساکن 3D: قابل انطباق با MPO (MPF)

گسترده (تصویر ناهمخوانی))

فیلم ها (فرمت AVCHD):

سازگار با فرمت AVCHD Ver. 2.0

ویدیو: MPEG-4 AVC/H.264

صدا: Dolby Digital 2 کاناله، مجهز به

Dolby Digital Stereo Creator

• ساخته شده تحت مجوز لابراتوار دالبی.

فیلم ها (فرمت MP4):

ویدیو: MPEG-4 AVC/H.264

صدا: MPEG-4 AAC-LC 2 کاناله

واسطه ضبط: حافظه داخلی (در حدود 19 مگابایت)،

"Memory Stick Duo"، کارت های SD،

"Memory Stick Micro"، کارت های حافظه

microSD

PR

فلاش: محدوده فلاش (حساسیت ISO (شاخص نوردهی توصیه

شده) تعیین شده بر روی خودکار):

در حدود 0.25 متر تا 5.3 متر (W)

در حدود 1.2 متر تا 2.9 متر (T)

آداپتور AC-UB10/UB10B AC

نیروی مورد نیاز: 100 ولت تا 240 ولت AC،
50 هرتز/60 هرتز، 70 میلی آمپر
ولتاژ خروجی: 5 ولت DC، 0.5 آمپر
دمای عملکرد: 0 درجه سانتیگراد تا 40 درجه سانتیگراد
دمای نگهداری: -20- درجه سانتیگراد تا +60 درجه سانتیگراد
ابعاد:

در حدود 54 میلی متر × 22 میلی متر × 50 میلی متر
(عمق/ارتفاع/عرض)

وزن:

برای ایالات متحده آمریکا و کانادا: در حدود 48 گرم
برای کشورها یا مناطقی به غیر از ایالات متحده آمریکا
و کانادا: در حدود 43 گرم

بسته باتری قابل شارژ NP-BG1

باتری مورد استفاده: باتری یون لیتیومی
حداکثر ولتاژ: 4.2 ولت DC
ولتاژ اسمی: 3.6 ولت DC
حداکثر ولتاژ شارژ: برقی مستقیم 4.2 ولت
حداکثر جریان شارژ: 1.44 آمپر
ظرفیت:

نوعی: 3.4 وات ساعت (960 میلی آمپر ساعت)
حداقل: 3.3 وات ساعت (910 میلی آمپر ساعت)

طراحی و مشخصات ممکن است بدون اطلاع قبلی تغییر
داده شوند.

[اتصال دهنده های ورودی و خروجی]

اتصال دهنده HDMI: اتصال کوچک HDMI
اتصال دهنده میکرو USB:
ارتباط USB
ارتباط USB: Hi-Speed USB (USB 2.0)

[صفحه]

صفحه LCD:

درایو TFT 7.5 سانتی متر (نوع 3.0)

تعداد کل نقطه ها:

921 600 نقطه

[نیرو، کلیات]

نیرو: بسته باتری قابل شارژ NP-BG1، 3.6 ولت

NP-FG1 (فروش جداگانه)، 3.6 ولت

آداپتور AC-UB10/UB10B AC، 5 ولت

مصرف نیرو (در حین تصویربرداری): 1.0 وات

دمای عملکرد: 0 درجه سانتیگراد تا 40 درجه سانتیگراد

دمای نگهداری: -20- درجه سانتیگراد تا +60 درجه سانتیگراد

ابعاد (مطابق CIPA):

33.8 میلی متر × 59.7 میلی متر × 104.7 میلی متر

(عمق/ارتفاع/عرض)

جرم (مطابق CIPA) (شامل بسته باتری NP-BG1،

"Memory Stick Duo"):

در حدود 234 گرم

میکروفون: استریو

بلندگو: تک صوتی

Exif Print: قابل انطباق

PRINT Image Matching III: قابل انطباق

اطلاعات اضافه تر در مورد این محصول و پاسخ به سؤالات اغلب پرسیده شده را می توان در سایت اینترنتی پشتیبانی مشتری ما یافت.

<http://www.sony.net/>

چاپ شده بر روی کاغذ 70 در صد یا بیشتر بازیابی شده با استفاده از جوهر با منشأ روغن گیاهی عاری از ترکیبات آلی فرار (VOC).

علائم تجاری

- علائم ذیل علائم تجاری Sony Corporation می باشند.
"Cyber-shot"، "Cyber-shot"
"Memory Stick PRO Duo"
"Memory Stick PRO-HG Duo"
"Memory Stick Micro"، "Memory Stick Duo"
- "AVCHD" و لوگوی متمایز "AVCHD" علائم تجاری Sony Corporation و Panasonic Corporation می باشند.
- Windows علامت تجاری ثبت شده Microsoft Corporation در ایالات متحده و/یا دیگر کشورها می باشد.
- Mac علامت تجاری ثبت شده Apple Inc. می باشد.
- لوگوی SDXC یک علامت تجاری SD-3C, LLC می باشد.
- "PS" و "PlayStation" علائم تجاری ثبت شده Sony Computer Entertainment Inc. می باشند.
- به علاوه، نام های سیستم و محصول استفاده شده در این دفترچه راهنما، به طور کلی، علائم تجاری یا علائم تجاری ثبت شده ارائه دهندگان یا سازندگان مربوطه می باشند. اما، علامت های TM یا [®] در کلیه حالات در این دفترچه راهنما استفاده نمی شوند.



- لذت استفاده از PlayStation 3 خود را توسط دانلود کردن کاربرد برای PlayStation 3 از PlayStation Store (جائی) که قابل دسترس باشد) افزایش دهید.
- کاربرد برای PlayStation 3 نیاز به حساب کاربری PlayStation Network و دانلود کردن کاربرد دارد. قابل دستیابی در نواحی که PlayStation Store قابل دسترس است.