

液晶電視

操作手冊



BRAVIA

簡介

感謝您購買這項 Sony 產品。使用電視機之前，請詳讀本手冊，並保留下來以便將來參考。



- 本電視機的使用說明書內含“安裝掛壁式支架”的相關說明。
- 除非另有說明，本手冊中的插圖均為 KDL-40HX750 係列。
- 除非另有說明，本手冊中所使用的是 RM-CD015 之圖解。
- 使用電視機之前，請詳讀“安全資訊”（第 28 頁）。保留本手冊以便將來參考。

商標資訊

HDMI、HDMI 標誌以及 High-Definition Multimedia Interface 是 HDMI Licensing LLC 在美國和其他國家的商標或註冊商標。

DLNA®、DLNA 標誌和 DLNA CERTIFIED® 是 Digital Living Network Alliance 的商標、服務標誌或認證標誌。

DivX®, DivX Certified® 和相關標誌是 Rovi Corporation 或其子公司的商標並在授權下使用。

關於 DIVX VIDEO: DivX® 是由 Rovi Corporation 的子公司，DivX, LLC 創建的數位視訊格式。這是播放 DivX 視訊的官方 DivX Certified® 裝置。關於將檔案轉換為 DivX 視訊的軟體工具和詳細資訊，請瀏覽 divx.com。

關於 DIVX VIDEO-ON-DEMAND: 此 DivX Certified® 裝置必須註冊以播放購買的 DivX Video-on-Demand (VOD) 電影。要獲得您的註冊代碼，在裝置的設定選單中找出 DivX VOD 部分。請瀏覽 vod.divx.com 有關如何完成註冊的更多資訊。

由 Dolby Laboratories 授權製造。杜比、Dolby 與雙 D 標誌是 Dolby Laboratories 的商標。

“BRAVIA”和 BRAVIA 是 Sony Corporation 的商標。

TrackID 是 Sony Ericsson Mobile Communications AB 的商標或註冊商標。

音樂視頻辨識技術及相關資料由 Gracenote® 提供。Gracenote 是音樂辨識技術和相關內容傳遞技術的業界標準。請前往 www.gracenote.com 了解有關詳情。

Gracenote, Inc. 提供的 CD、DVD、藍光光碟與音樂相關的資料，版權屬於 © 2000 - 至今 Gracenote。Gracenote 軟體版權，© 2000 - 至今 Gracenote 版權所有。本產品和服務註冊有一項或多項專利，為 Gracenote 所有。有關適用的 Gracenote 專利，請見 Gracenote 網站上的無限期清單。Gracenote、CDDB、MusicID、MediaVOCS、Gracenote 標誌和標誌字型以及“Powered by Gracenote”標誌是 Gracenote 在美國和/或其他國家的註冊商標或商標。

Opera® Browser from Opera Software ASA. Copyright 1995-2012 Opera Software ASA. All rights reserved.

Wi-Fi Direct 是 Wi-Fi Alliance 的標誌。

“Blu-ray Disc”，“Blu-ray”和“Blu-ray Disc”標誌是 Blu-ray Disc Association 的商標。

“Sony Entertainment Network logo”和“Sony Entertainment Network”是 Sony Corporation 的商標。

HDMI
HIGH-DEFINITION MULTIMEDIA INTERFACE

DOLBY
DIGITAL PLUS
PULSE

DLNA
CERTIFIED

DIVX

GRACENOTE

OPERA
software

Radio cautions

sentence/無線注意文

(KDL-55/46/40/32HX750)

第十二條

經型式認證合格之低功率射頻電機，非經許可，公司、商號或使用者均不得擅自變更頻率、加大功率或變更原設計之特性及功能。

第十四條

低功率射頻電機之使用不得影響飛航安全及干擾合法通信；經發現有干擾現象時，應立即停用，並改善至無干擾時方得繼續使用。前項合法通信，指依電信法規定作業之無線電通信。低功率射頻電機須忍受合法通信或工業、科學及醫療用電波輻射性電機設備之干擾。

識別標籤的位置

機型和電源等級的標籤（根據適用的安全規定）位於電視機背面。

關於本手冊

(操作手冊)

本手冊說明如何設定您的電視機。有關如何使用 BRAVIA 電視機的詳細資訊，請參閱“電子手冊”。

操作手冊

說明如何設定您的電視機，如接線、初始設定和基本操作。



有關詳細資訊，按功能操作教學按鈕。



電子手冊

(功能操作教學)

說明如何使用所有功能。參閱第 19 頁有關如何使用功能操作教學。

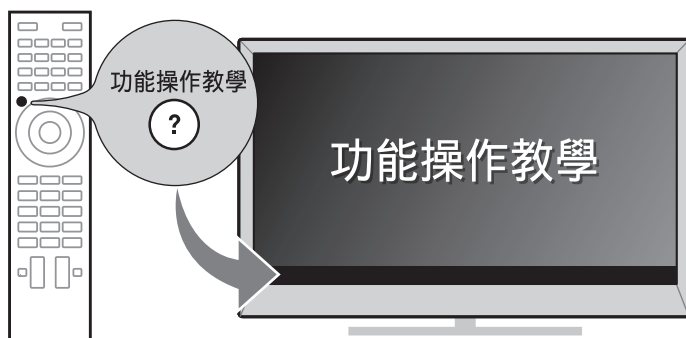

在本手冊內使用的影像和插圖可能與實際螢幕不同。

目錄

入門

檢查配件.....	6
將電池插入遙控器中.....	6
1: 安裝桌面底座.....	7
2: 調整電視機的視角.....	8
3: 連接.....	8
4: 防止電視機傾倒.....	11
5: 捆紮纜線.....	11
6: 連接電視機至網際網路.....	12
7: 執行初始設定.....	13

使用您的 BRAVIA 電視機

觀看電視 ▶.....	14
選擇各項功能和設定 (主選單).....	16
觀看網路影片.....	18

查尋使用說明

在電子手冊查尋使用說明 (功能操作教學) ▶.....	19
--	-----------

其他資訊

故障排除.....	21
規格.....	22
安裝配件 (壁掛式支架).....	24
安全資訊.....	28
預先注意事項.....	30

檢查配件

遙控器 (1)

AAA 電池 (R03 型) (2)

桌面底座 (1) *¹

支撐帶 (1) 和螺絲 (2)

桌面底座固定螺絲

(M5 × 16) (3)

桌面底座裝配螺絲

(M5 × 16) (4)

操作手冊 (本說明書) 及其他文件

*¹ 請參閱隨附的桌面底座說明頁以安裝桌面底座。

將電池插入遙控器中

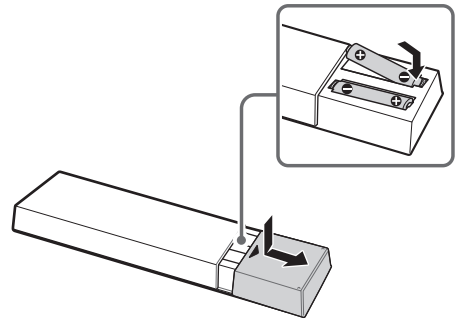

- 1 移除保護片。
- 2 按壓並滑動蓋子以打開。

1: 安裝桌面底座

請參閱隨附的桌面底座說明頁以正確安裝底座。

1 將電視機放在桌面底座上。

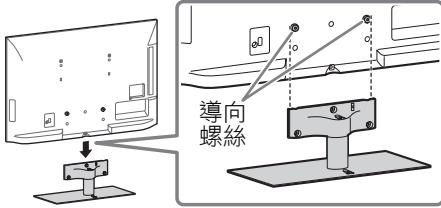

- 從上方對準電視機，將電視機滑動直至看不到導向螺絲。

2 使用隨附螺絲安裝電視機至桌面底座。箭頭標記 表示用於固定桌面底座的螺絲孔位置。

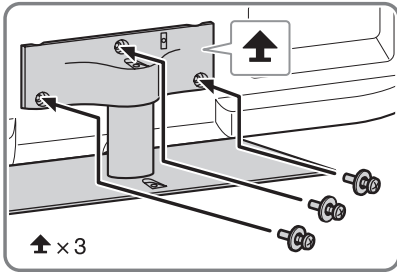

- 如果使用電動螺絲起子，請將扭矩設定為大約 $1.5 \text{ N} \cdot \text{m}$ { $15 \text{ kgf} \cdot \text{cm}$ }。

將桌面底座從電視機上拆下來

要從電視機拆下桌面底座，拆除在步驟 2 安裝的螺絲 。



- 除非在電視機上安裝對應的配件，否則不要將桌面底座拆掉。
- 從電視機拆除桌面底座時，將顯示幕面朝下放在平穩及大過電視機的工作表面。
- 為避免損壞液晶顯示器的表面，務必在工作表面放軟布。

2: 調整電視機的視角

此電視機可在所示的角度內調節。

■ 角度調節（旋轉）



- 調節角度時，用手扶著底座以避免底座滑脫或電視機傾倒。

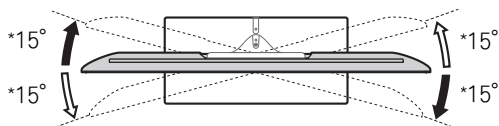

* 該角度是近似值。



- 確定電視機前沒有障礙物。

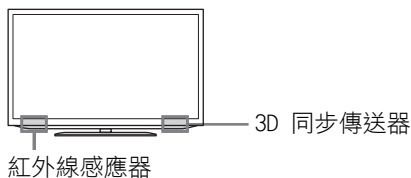

3: 連接



- 使用厚度不超過 14 毫米的天線連接訊號線連接器。
- 使用 12 毫米（厚度）× 21 毫米（寬度）之內的 HDMI 訊號線連接器。

連接天線 / 訊號線 / 錄影機

■ 連接天線 / 訊號線

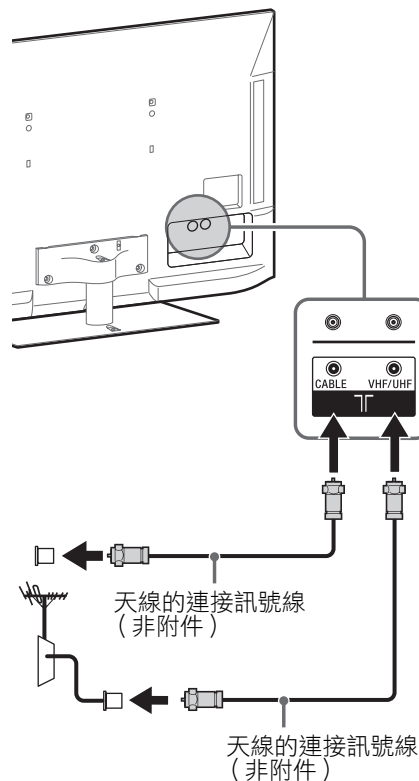

■ 連接機上盒 / 錄音機 (例如 DVD 燒錄機) 和 HDMI

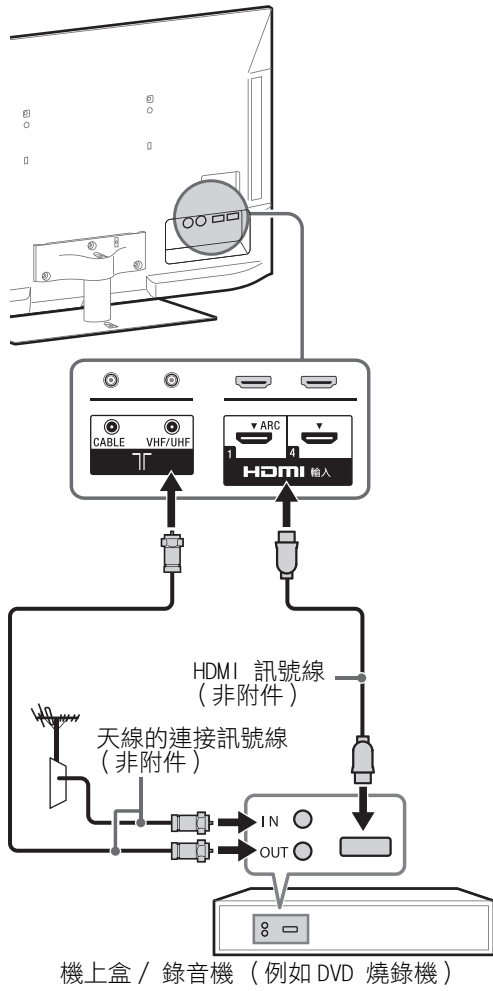

■ 連接天線 / 訊號線和錄影機

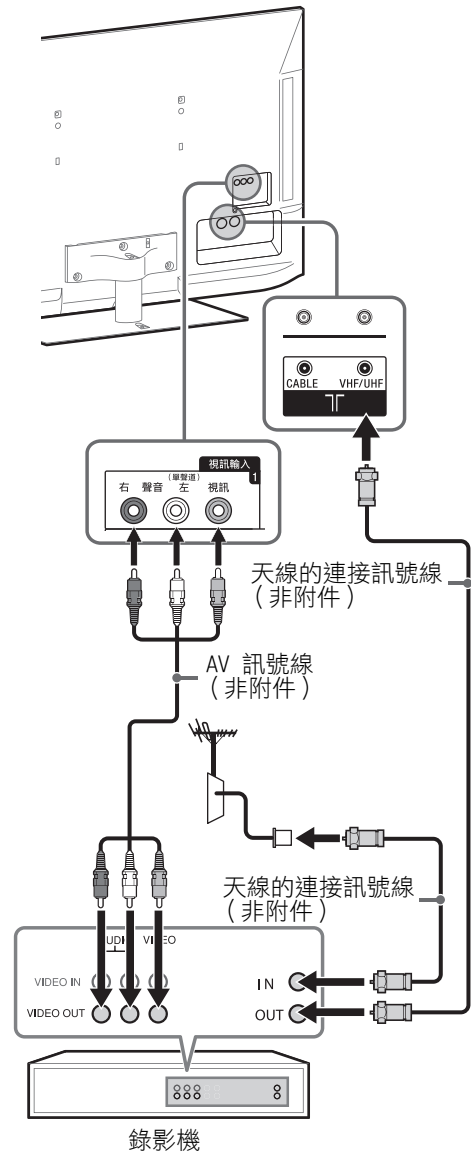

連接音訊 / 視訊設備

建議使用 F 型插頭

內部金屬導線的伸出部分距連接部位必須小於 1.5 mm。

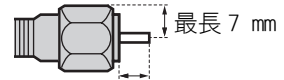

(F 型插頭參考圖)

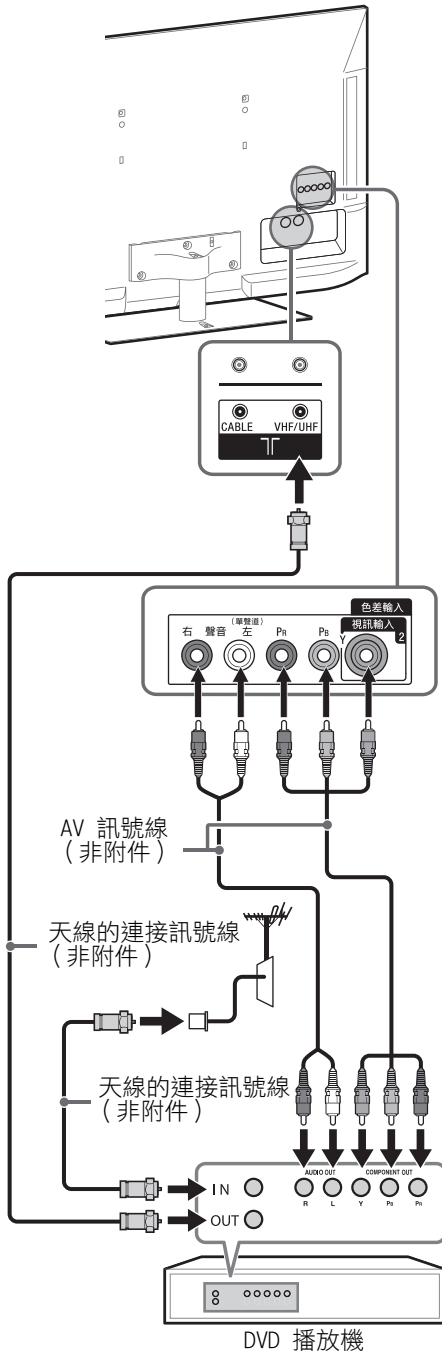

4: 防止電視機傾倒

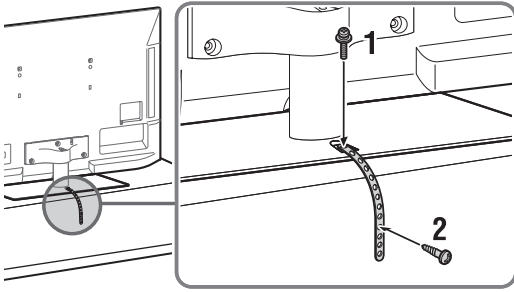

- 1** 將一根金屬螺絲（附件）鎖入電視機的螺絲孔。
- 2** 將木螺絲（附件）安裝在電視底座中。
- 3** 用手扶著主機的底座時，將帶子拉向您的方向並調節長度。

5: 捆紮纜線

捆綁纜線前，從交流蓋子上拆除纜線固定器。重新使用纜線固定器以捆綁其他纜線。



- 請勿將 AC 電源線和其他訊號線綁在一起。

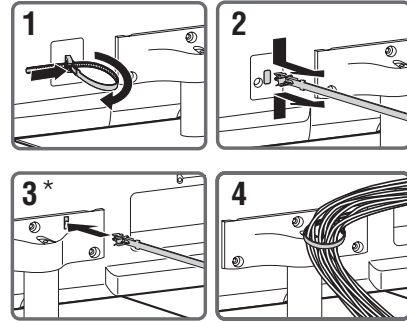

* 安裝在牆上時，將纜線固定器附在端子下。

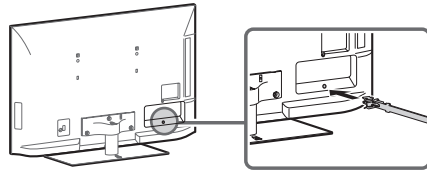

6: 連接電視機至網際網路

當您連接本電視機至網際網路，您可享用多項功能：顯示照片並出示在地圖上的地點，享受網際網路視訊等等。請參閱功能操作教學有關該功能的詳情。



- 您需與網際網路服務供應商簽訂合同以連接網際網路。

準備有線網路

電視機

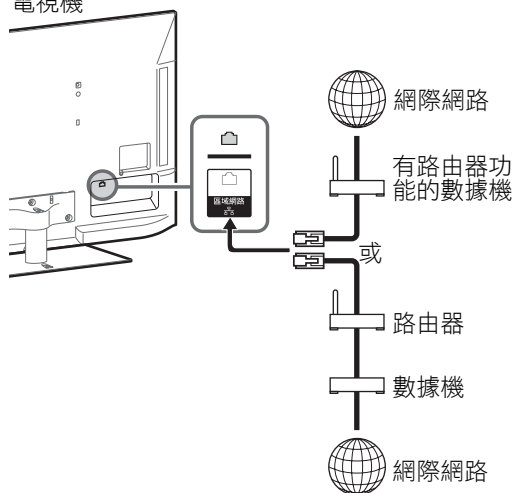

- 對於 LAN 連接，請使用 Category 7 纜線（非附件）。

準備無線 LAN

KDL-55/46/40/32HX750

內建無線區域網路裝置可讓您存取網際網路和家庭網路。使用此功能，可以連接到無線區域網路，在無線化環境中使用網路功能。

電視機

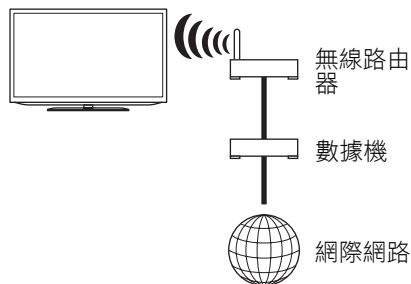

KDL-46/40HX75A

無線 LAN 就緒讓您以 USB 無線網卡 UWA-BR100 簡易地存取網際網路和您的家庭網路。將 USB 無線網卡插入您的電視機 USB 埠，您即可簡易地建立無線網路。

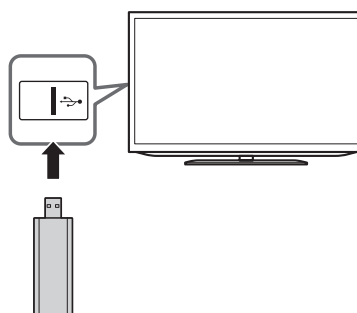

設定電視機的無線 LAN 功能之前，務必先設定無線 LAN 路由器。

7: 執行初始設定

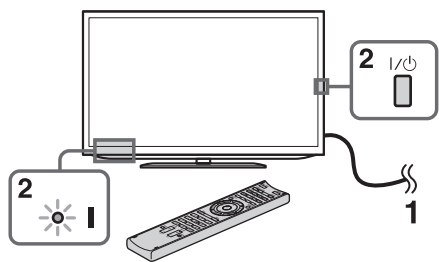

- 1 將電視機連接至 AC 電源插座。
- 2 按 I/⏻ (電源) 電視機上的電源。I (電源) 指示燈會亮綠色。
在您第一次打開電視機時，螢幕上便會出現語言選單。



- 當您首次打開電視機，電視機需要進行一些內部處理以優化後，您才可執行初始設置。那時將不會有圖像和聲音，而且在電視機前的定時器指示燈閃爍橙色約 40 秒。切勿在此過程進行時關閉電視機。某些電視機在出廠前已經完成此過程。



- 3 按 ⏪/⏩/⏴/⏵ 選擇項目，然後按 ⏴。
請按照螢幕上的指示操作。

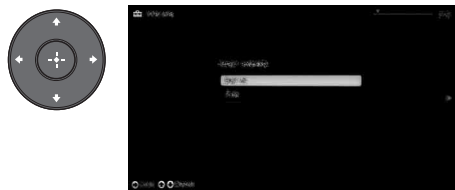

節目排序：變更類比頻道儲存於電視上的順序。

- 1 按 ⏪/⏩ 選擇您要移到新位置的頻道，然後按 ⏴。
- 2 按 ⏪/⏩ 選擇頻道的新位置，然後按 ⏴。



- 您也可以手動調入頻道。

網路設定：設置網際網路設定。選擇“自動”連接網路。選擇“自訂”以手動連接。如果您沒有接入網際網路，或要在稍後設定，選擇“跳過”。



- 如果您使用 WEP 安全加密，選擇“自訂” → “無線設定” → “掃描”。然後，選擇您要連接的網路名稱 (SSID)。如果您找不到所要的網路名稱，選擇 “[手動輸入]”，然後按 ⏴ 以輸入網路名稱。
- 使用選購 USB 無線網卡以 5GHz 連接您的無線路由器 (或接入點)。插入 USB 無線網卡，然後將“為 Wi-Fi Direct 待機”設為“關”。按**主選單**，然後選擇“設定” → “網路” → “為 Wi-Fi Direct 待機” → “關”。
- 要稍後設定“網路設定”，按**主選單**，然後選擇“設定” → “網路” → “網路設定”。

觀看電視

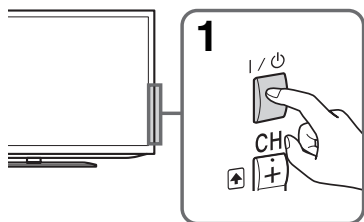

1 開啟電視。

按電視機上的 或遙控器上的 開啟電視機。

2 選擇模式。

類比
數位

3 選擇電視頻道或選擇輸入。

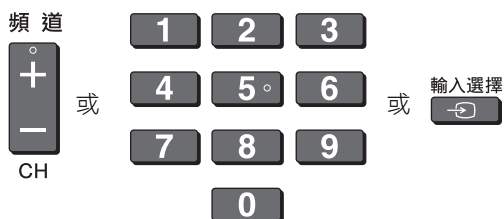

■ 選擇數位頻道

使用 0-9。對於 10 及以上的頻道號碼，快速地按下一個數字。

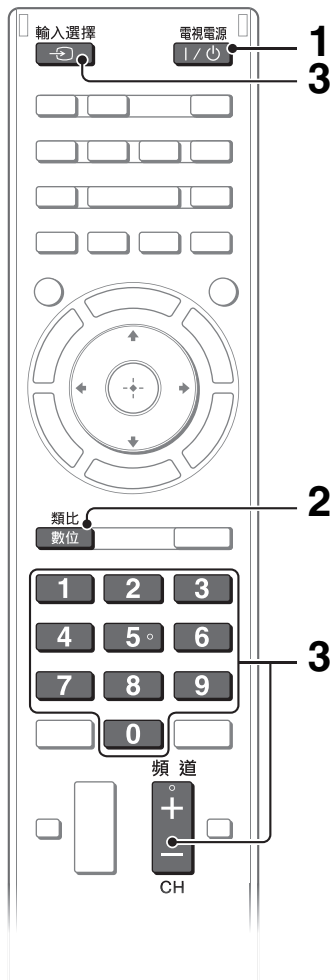

觀看 3D 內容

此功能讓您體驗強勁的 3D 娛樂，如立體的 3D 電玩和 3D 藍光光碟。請參閱功能操作教學以及 3D 眼鏡隨附的使用說明書有關如何設置 3D 設定或觀看 3D 內容。

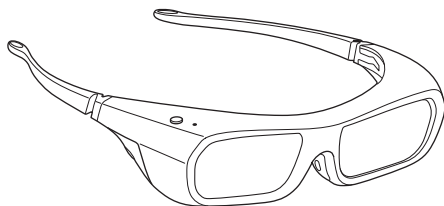

經常使用的按鈕

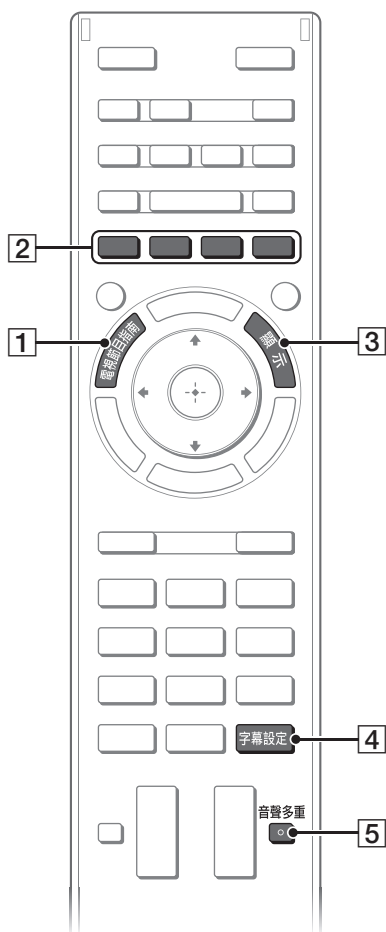

- 1 電視節目指南**
顯示數位節目指南。
- 2 彩色按鈕**
當彩色按鈕有效時，操作指南出現於螢幕上。
- 3 顯示**
顯示頻道號碼、節目詳情及時鐘。
- 4 字幕設定**
觀看數位廣播時，您可開啟 / 關閉字幕和選擇您喜愛的語言。
- 5 音聲多重**
觀看多路廣播（只限數位廣播）時，您可選擇副伴音或次要語言。

選擇各項功能和設定（主選單）

您可從主選單選擇您的電視機的功能。

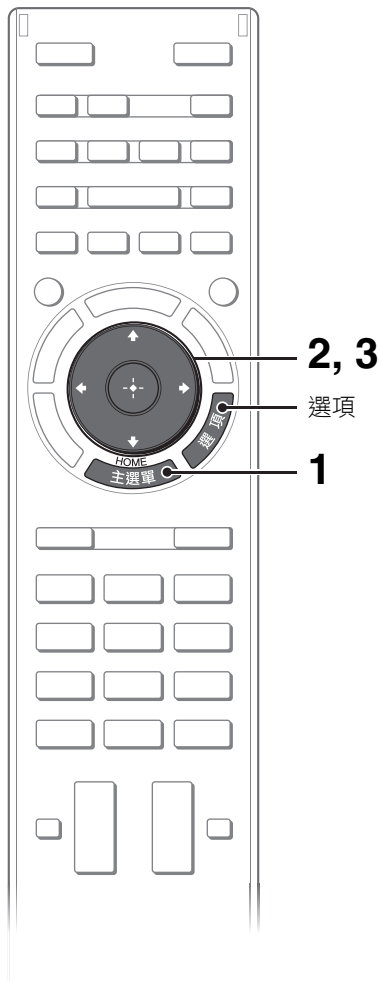

在此是如何選擇項目和更改電視機設定的例子。

1 按主選單。



2 按 \leftarrow/\rightarrow 以選擇 （設定）類別。

“設定”的內容在右方顯示。

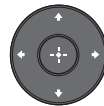

參閱第 17 頁（類別列表）有關所有類別。

3 按 \uparrow/\downarrow 選擇“顯示”，然後按 \oplus 。

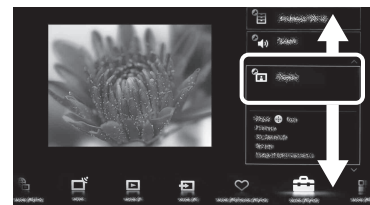

4 更改設定。

■ 要退出主選單。

按主選單。

■ 使用選項按鈕選擇。

按選項。

便捷功能和快捷選單列表被顯示。選單項目視當前輸入和 / 或內容而不同。

類別列表



可用類別視您的區域和國家而定。

	設定	提供讓您定制您的電視機的設定（例如圖像設定、聲音設定、按鍵音設定）。
	Widgets	啟動 Widgets 的存取。
	應用程式	發動需要網際網路連接的應用程序。
	Sony Entertainment Network	啟動自“SEN”（Sony Entertainment Network）網上服務的內容選擇。
	網際網路內容	啟動電視機網際網路服務的存取。
	電視	讓您選擇電視頻道列表或節目指南。
	媒體	啟動要在連接 USB 存儲裝置或您的家庭網路播放的媒體檔案（照片、音樂、視訊）的選擇。
	輸入選擇	啟動連接至電視機的裝置的選擇。
	我的最愛 / 記錄	顯示我的最愛內的項目和最近查看的項目。

觀看網路影片

此功能作為網際網路內容的網關，直接遞送各種點播娛樂至您的電視機。您可享受視訊內容，包括電影和卡通片。

您需要寬頻網際網路連接。詳情請參閱第 12 頁（6：連接電視機至網際網路）。

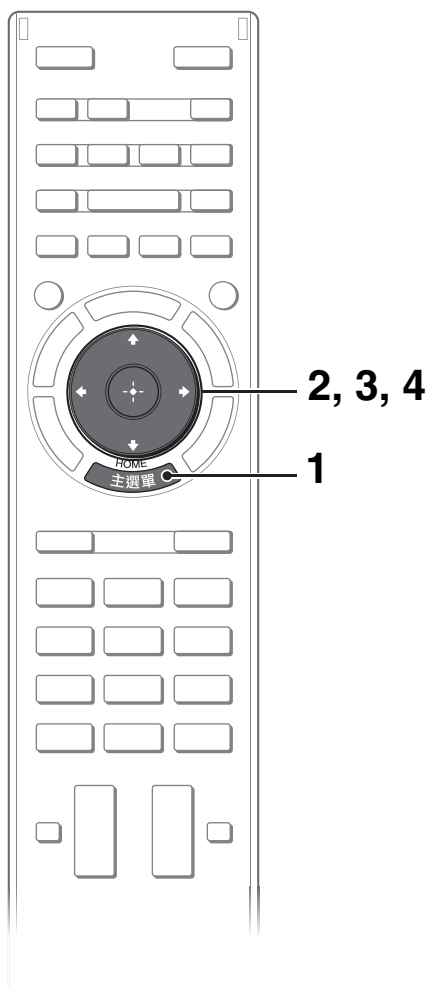

1 按主選單。



2 按 \leftarrow/\rightarrow 以選擇 （網際網路內容）類別。

3 按 \uparrow/\downarrow 選擇“網路影片”，然後按 \oplus 。

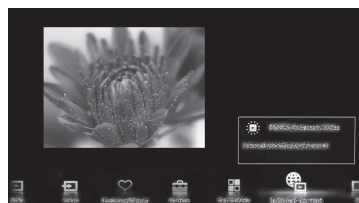

4 按 $\uparrow/\downarrow/\leftarrow/\rightarrow$ 凸顯所要的內容，然後按 \oplus 。

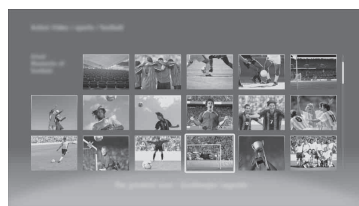

- 如果您在使用此功能時遇到困難，請檢查網際網路連接設定是否正確。
- 網際網路內容的界面視網際網路內容供應商而定。
- 視訊內容的封鎖服務基於電視機的“親子鎖碼”設定。有些服務供應商不支援此功能。
- 若要更新網路影片內容服務，按**主選單**，然後選擇“設定” → “網路” → “更新網際網路內容”。

在電子手冊查尋使用說明（功能操作教學）

BRAVIA 電視機內置操作手冊，並可以顯示在螢幕上。
若要瞭解更多電視機的功能，您可觸摸按鈕進入功能操作教學。

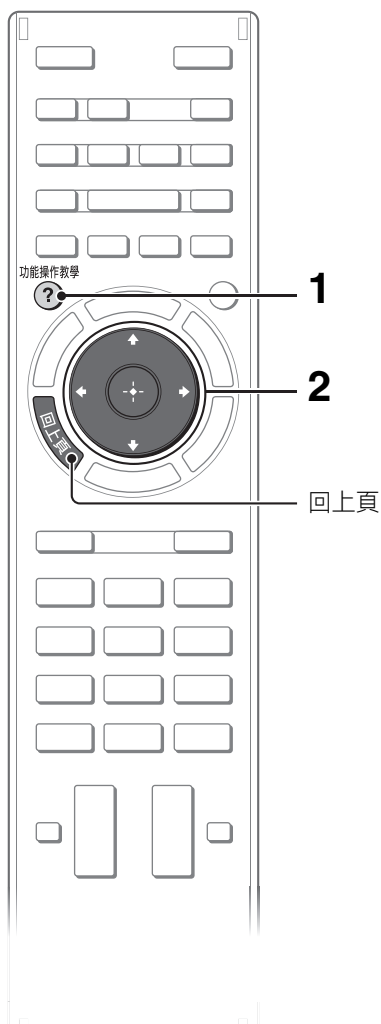

1 按功能操作教學。

功能操作教學



2 選擇項目。

1 按 \leftarrow/\rightarrow 選擇項目。

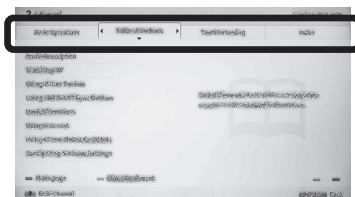

2 按 $\uparrow/\downarrow/\leftarrow/\rightarrow$ 選擇項目，然後按 \oplus 。

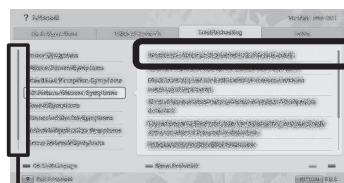

捲軸*

* 如果捲軸出現，重複按 \downarrow 以顯示更多項目。

所選項目的頁面出現。



- 您可使用 \leftarrow/\rightarrow 翻頁。
按回上頁返回上一頁。

儲存經常查看的頁面（書籤）

您可儲存經常查看的頁面以隨時輕鬆存取。

■ 儲存頁面

在要標籤的頁面，按遙控器上的黃色按鈕。

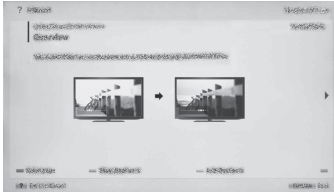

■ 存取標籤的頁面

顯示功能操作教學時，按遙控器上的綠色按鈕以顯示標籤列表。按 \leftarrow/\rightarrow 選擇所要的項目，然後按 \odot 。

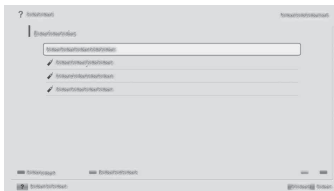

- 要返回上一頁，按 \leftarrow 。

■ 刪除書籤

當標籤頁面顯示時，按遙控器上的黃色按鈕。

操作電視機時再次顯示頁面

您可在功能操作教學螢幕和電視螢幕之間切換。此功能讓您在操作 BRAVIA 電視機的同時參閱在功能操作教學內的使用說明。按**功能操作教學**以在先前顯示的功能操作教學螢幕和電視螢幕之間切換。

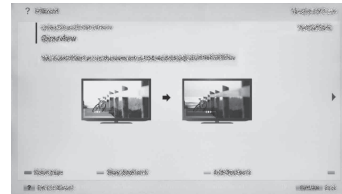

先前顯示的功能操作教學螢幕



功能操作教學



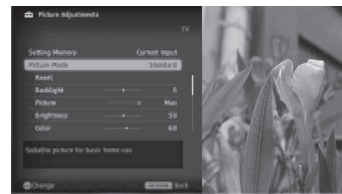

BRAVIA 電視機螢幕



- 要跳至功能操作教學的首頁，按遙控器上的紅色按鈕。您也可以按**主選單**，然後選擇“設定”→“功能操作教學”以跳至功能操作教學的首頁。
- 一旦您關閉電視機或電視機進入待機模式，當您選擇“功能操作教學”時，功能操作教學會從首頁顯示。



故障排除

當  (電源) (待機) 指示燈閃爍時，計算閃爍次數（間隔時間為三秒）。

按電視機上的  將其關閉，拔掉 AC 電源線，然後將指示燈閃爍的情形（閃爍的次數）告訴您的經銷商或 Sony 服務中心。

當  (電源) (待機) 指示燈沒有閃爍，檢查以下製表內的項目。

也請參閱功能操作教學中的“故障排除”。如果問題仍然存在，將您的電視機交給合格的維修人員修理。

情況	情況說明 / 解決方法
沒有畫面（螢幕是黑的）也沒有聲音。	<ul style="list-style-type: none">• 檢查天線 / 訊號線連接。• 將電視機連接到 AC 電源，然後按電視機上的  (電源)。• 如果  (電源) (待機) 指示燈亮起紅燈，請按遙控器上的  。
螢幕上出現微小的黑點和 / 或亮點。	<ul style="list-style-type: none">• 螢幕由畫素構成。螢幕上的微小黑點和 / 或亮點（畫素）並不是故障的表示。
無法調諧某些節目。	<ul style="list-style-type: none">• 檢查天線或碟形衛星天線。
電視自動關閉（電視進入待機模式）。	<ul style="list-style-type: none">• 檢查“睡眠定時器”是否已啟動，或者確認“開機定時器”的“持續時間”設定。• 檢查“自動關機設定”是否已啟動。
遙控器無效。	<ul style="list-style-type: none">• 更換電池。• 電視機可能處於 SYNC 模式。 按同步操控選單，選擇“電視控制”，然後選擇“主選單”或“選項”即可控制電視機。
忘記“親子鎖碼”密碼。	<ul style="list-style-type: none">• PIN 碼輸入 9999。（PIN 碼 9999 總是可被接受。）
電視機周圍溫度升高。	<ul style="list-style-type: none">• 當長時間使用電視機時，電視機周圍溫度會升高。 用手觸摸這些地方時可能會覺得很燙。

規格

系統	
面板系統	LCD (液晶顯示) 面板
電視系統	類比 : M 數位 : DVB-T
彩色 / 視訊系統	類比 : NTSC3.58, PAL (僅限視訊輸入), SECAM (僅限視訊輸入), NTSC4.43 (僅限視訊輸入) 數位 : MPEG-2 MP@HL/H14L/ML, AVC BP@L3/MP@L4/HP@L4 (最大 30 Mbps, 有限的工具), MPEG-4 視訊 SP@L6/ASP@L5/ACEP@L4
頻道涵蓋範圍	VHF: 2-13/UHF: 14-69 CATV (類比): 1-135
聲音輸出	10 瓦 + 10 瓦
輸入 / 輸出插孔	
天線 / 訊號線	VHF/UHF 和 CATV 的 75 歐姆外接端子
視訊輸入 1	視訊 / 音訊輸入 (Phono 插孔)
色差輸入	YPbPr (分量視訊): 1080p (60 Hz), 1080i (60 Hz), 720p (60 Hz), 480p, 480i 音訊輸入 (Phono 插孔)
視訊輸入 2	視訊輸入 (備有 Y 輸入的常見 Phono 針)
HDMI 輸入 1 /2 /3 /4	視訊 (2D): 1080p (30, 60 Hz), 1080/24p, 1080i (60 Hz), 720p (30, 60 Hz), 720/24p, 480p, 480i, PC 格式 視訊 (3D): 幀封裝 1080p (30 Hz), 1080/24p, 1080i (60 Hz), 720p (30, 60 Hz), 720/24p 並排 1080p (60 Hz), 1080/24p, 1080i (60 Hz), 720p (60 Hz) 上下 1080p (30, 60 Hz), 1080/24p, 1080i (60 Hz), 720p (60 Hz) 音訊: 雙聲道線性 PCM: 32、44.1 和 48 kHz, 16、20 和 24 位元, Dolby Digital 類比音訊輸入 (立體聲迷你插孔) (僅限 HDMI 輸入 2, 與 PC 輸入共用) ARC (Audio Return Channel) (僅限 HDMI 輸入 1)
光纖數位聲音輸出	數位光纖插孔 (雙聲道線性 PCM, Dolby Digital)
聲音輸出 /	音訊輸出 (立體聲迷你插孔) 耳機插孔
PC 輸入 PC/HDMI 2 聲音輸入	類比 RGB (迷你 D-sub 15 針) 音訊輸入 (立體聲迷你插孔) (與 HDMI 輸入 2 共用)
ψ1/ψ2	USB 埠
區域網路	10BASE-T/100BASE-TX 接頭 (視網路的作業環境而定, 連接速度可能不同。無法保證本電視機的 10BASE-T/100BASE-TX 通訊率和通訊品質。)

型號名稱 KDL-	55HX750	46HX750 46HX75A	40HX750 40HX75A	32HX750
電源和其他規格				
電源需求	交流電源 110 V，60 Hz			
螢幕尺寸（對角測量）	大約 138.8 公分 / 55 英寸	大約 116.8 公分 / 46 英寸	大約 101.6 公分 / 40 英寸	大約 80.1 公分 / 32 英寸
顯示解析度	1920 點（水平）× 1080 條線（垂直）			
耗電量	142 瓦	130 瓦	116 瓦	81 瓦
待機耗電量 *	0.30 瓦			
尺寸大約（寬 × 高 × 深）				
包含桌面底座（公釐）	1271 × 798 × 312	1076 × 687 × 252	943 × 613 × 232	756 × 508 × 220
不含桌面底座（公釐）	1271 × 761 × 60	1076 × 650 × 60	943 × 576 × 59	756 × 471 × 59
質量（大約）				
包含桌面底座（公斤）	23.6	17.6	14.3	10.2
不含桌面底座（公斤）	19.2	14.6	11.8	8.0
隨附的配件	請參閱“檢查配件”（第 6 頁）。			
選用的配件	壁掛式支架：SU-WL50B USB 無線網卡：UWA-BR100 3D 眼鏡：TDG-BR750，TDG-BR250，TDG-BR200，TDG-BR100，TDG-BR50 攝影機與麥克風組件：CMU-BR100			
操作溫度	0° C - 40° C			
操作濕度	10% - 80% 相對濕度（非冷凝）			

* 電視完成必要的內部處理程序之後會達到指定的待機電力。

設計與規格可能變更而不事先通知。

安裝配件（壁掛式支架）

■ 致客戶：

基於保護產品和安全考量，Sony 強烈建議務必委由 Sony 經銷商或經授權的承包商進行電視機的安裝。請勿試圖自行安裝。

■ 致 Sony 經銷商和承包商：

請在安裝、定期維修和檢查本產品時特別注意安全。

您的電視機可使用 SU-WL50B（第 25 頁）壁掛式支架安裝（另售）。

- 請參閱壁掛式支架隨附的說明書，以正確進行安裝。
- 請參閱第 7 頁（將桌面底座從電視機上拆下來）。

安裝本產品，尤其是在確定牆壁強度是否能夠支撐電視機重量方面（水泥，木質等等），需要足夠的專業知識。將本產品安裝於牆上的工作務必要委託 Sony 經銷商或授權的承包商進行，而且安裝時要特別注意安全。Sony 對於任何因為錯誤操作或不當安裝所造成的損壞或傷害恕不負責。

安裝底座支架在牆上時（用於 SU-WL50B）：

- 1 將每片板塊的一側安裝至上層支架，而另一側至下層支架。
- 2 安裝底座支架至牆壁。
- 3 拆除板塊。



- 使用後，務必將板塊保存在安全的地方。

①

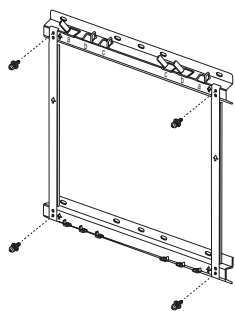

②

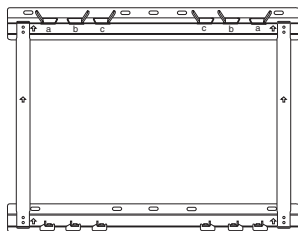

③

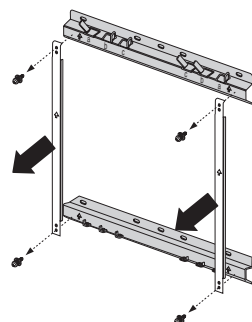

SU-WL50B

將電視機安裝在牆壁上時，從電視機背面取下螺絲。請務必將取下的螺絲放置在安全、遠離兒童的地方。

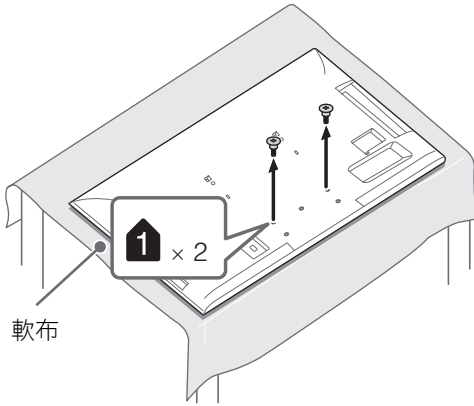

- 從電視機拆除桌面底座時，將顯示幕面朝下放在平穩及大過電視機的工作表面。
- 為避免損壞液晶顯示器的表面，務必在工作表面放軟布。

SU-WL50B

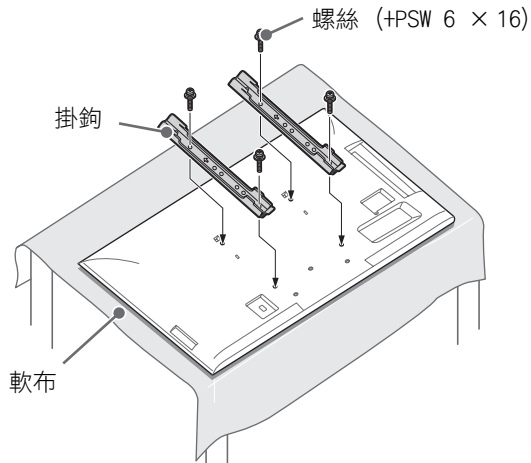

- 安裝掛鉤時使用隨附壁掛式支架的四枚螺絲。
- 再次安裝桌面底座時，務必將（之前取下的）螺絲鎖緊至電視機背面的原始孔。

螺絲和掛鉤位置圖 / 表

型號名稱 KDL-	螺絲位置	掛鉤位置
		SU-WL50B
55HX750	e, j	b
46HX750/46HX75A		
40HX750/40HX75A		
32HX750	e, h	c

■ SU-WL50B

螺絲位置

將掛鉤安裝在電視機上時。

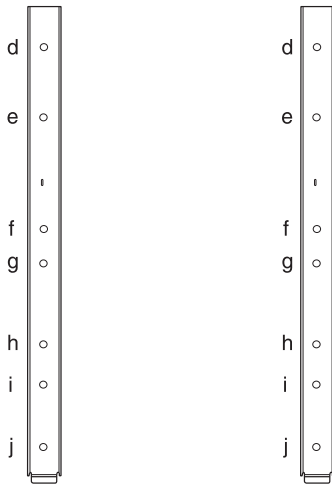

掛鉤位置

將電視機安裝在底座支架上時。

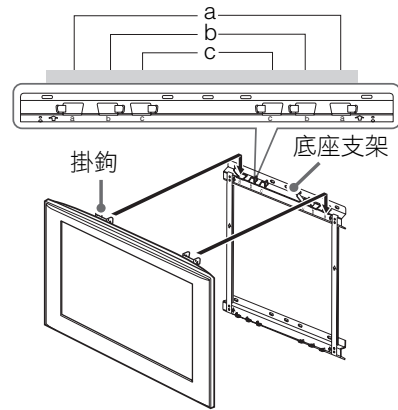

電視機安裝尺寸表

SU-WL50B

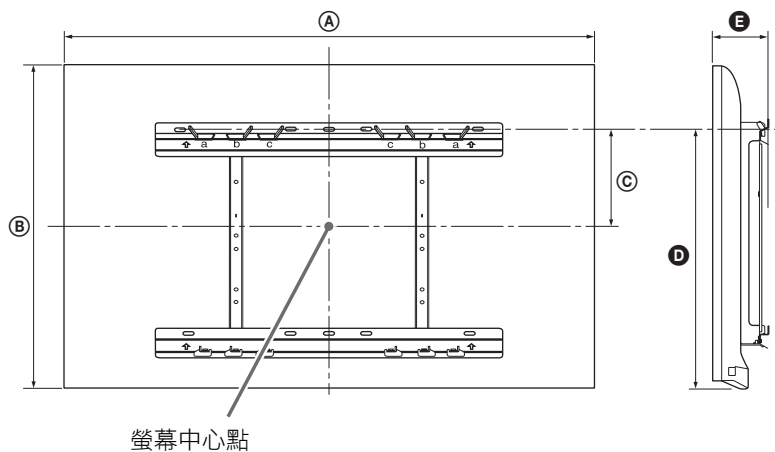

單位：毫米

型號名稱 KDL-	顯示幕 尺寸		螢幕中心 尺寸	各安裝角度的長度				
				角度 (0°)		角度 (20°)		
	A	B	C	D	E	F	G	H
55HX750	1271	761	106	495	108			
46HX750/ 46HX75A	1076	650	161	495	108			
40HX750/ 40HX75A	943	576	198	496	107			
32HX750	756	471	190	436	107			

製表內的數字視安裝而可能略有不同。

警告

安裝電視機的牆壁必須能支撐至少電視機四倍的重量。有關本電視機的重量，請參閱第 23 頁（規格）。

安全資訊

警告

不可將電池曝露於如陽光、火或類似的過熱源。

安裝 / 設定

為了避免火災、觸電或損壞及 / 或受傷等危險，請遵照下列指示來安裝和使用電視機。

安裝

- 應將電視機安裝在易於插拔的 AC 電源插座附近。
 - 將電視機擺在平穩的水平表面上，以防止傾倒而造成人員的傷害或者損及電視機。
 - 僅可由合格的維修人員執行掛壁安裝。
 - 為了安全起見，強烈建議您使用 Sony 配件，包括：
 - 壁掛式支架：
SU-WL50B
 - 將掛鉤安裝於電視機上時，務必要使用隨附於壁掛式支架的螺絲。隨附螺絲的設計從掛鉤安裝表面量起的長度是 8 mm 至 12 mm。
- 螺絲的直徑和長度會因為壁掛式支架的型號而有所不同。使用隨附螺絲以外的螺絲可能會造成電視機內部損壞或者掉落等等。

8 mm - 12 mm

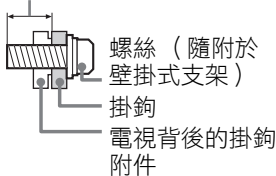

搬動

- 搬動電視機之前，請斷開所有訊號線的連接。
- 大尺寸電視機需要兩到三人搬動。
- 用手搬動電視機時，請如下圖所示抓握。請勿對液晶面板以及螢幕周圍的框邊施加壓力。

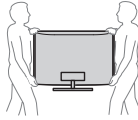

- 搬動電視機時，請勿使其受到搖晃或過度震動。
- 搬動電視機以進行維修或移動時，請使用原有的紙箱和包裝材料進行包裝。

通風

- 切勿遮擋通風孔或將任何物體插入機殼內。
- 如下圖所示，在電視機周圍保留通風空間。
- 強烈建議您使用 Sony 壁掛式支架以確保足夠的空氣流通。

安裝在牆壁上

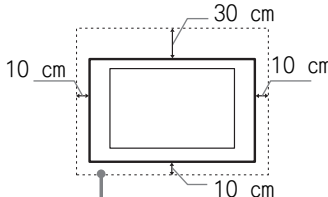

在電視機周圍至少留出所示的空間。

安裝在底座上

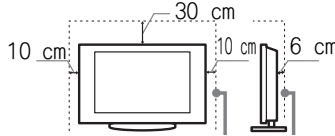

在電視機周圍至少留出所示的空間。

- 為了確保正確通風及防止髒物或灰塵堆積：
 - 請勿將電視機平放、上面朝下安裝、向後安裝或側面安裝。
 - 請勿將電視機放置於架子、地毯、床或壁櫥中。
 - 請勿用布（如窗簾）或物件（如報紙等）覆蓋電視機。

- 請勿如下圖所示安裝電視機。

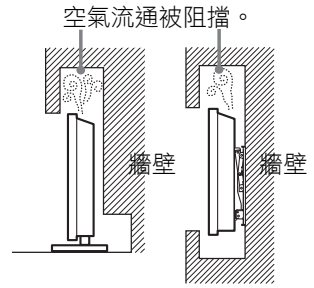

AC 電源線

為了避免火災、觸電或損壞及 / 或受傷等危險，請遵照下列指示來處理 AC 電源線和插座：

- 請僅使用 Sony 隨附的 AC 電源線，不要使用其它品牌的電源線。
- 將插頭完全插入 AC 電源插座。
- 僅可在 110 V AC 電源上使用電視機。
- 連接訊號線時，為了安全起見請務必拔下 AC 電源線，以免被訊號線絆到腳。
- 在進行作業或移動電視機之前，請從 AC 電源插座上斷開 AC 電源線的連接。
- 保持 AC 電源線遠離熱源。
- 拔下 AC 電源插頭，定期進行清潔。如果插頭上有積灰並帶有濕氣，則其絕緣品質可能已經劣化，並可能會造成火災。

註

- 請勿在任何其它設備上使用所隨附的 AC 電源線。
- 請勿過度擰捏、彎曲或扭轉 AC 電源線。否則線芯可能會曝露在外或折斷。
- 請勿改裝 AC 電源線。
- 請勿將任何重物放在 AC 電源線上。
- 斷開 AC 電源線連接時，請勿拉扯 AC 電源線。
- 請勿在相同的 AC 電源插座上連接太多設備。
- 請勿使用不適當的 AC 電源插座。

使用限制

請勿在下列地點、環境或情況條件下安裝 / 使用電視機，否則電視機可能會發生故障並造成火災、觸電、損壞及 / 或受傷等危險。

地點：

- 室外（在直射的陽光中），海邊，船上或其他船艦上，車內，醫療機構中，不穩定的場所，靠近水、雨、濕氣或煙霧的地方。
- 如果放置電視機在公共浴室或溫泉的更衣室內，電視機可能會被空降硫磺等損壞。



- 為獲得最優畫質，請勿將螢幕暴露在直射照明或陽光下。
- 避免將電視機從寒冷的區域移至溫熱的區域。突然的室溫變化可能導致濕氣凝結。這可能造成電視機顯示劣質圖像及 / 或暗淡的顏色。如果發生這種情形，讓濕氣完全蒸發之後才開啟電視機。
- 絕對不能將水或清潔劑直接噴灑在電視上。液體可能滴落在螢幕的底部或外部零件上並滲入電視內，而毀壞電視。

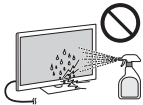

環境：

- 炎熱、潮濕或太多灰塵的地方；昆蟲可能進入的地方；可能受到機械式震動的地方；靠近易燃物體（蠟燭等）的地方。不應該讓液體滴濕或噴濕電視機，而且裝滿液體的物體（例如花瓶）不應該擺在電視機上。
- 不要放置電視機在潮濕或多塵的空間，或有油煙或蒸氣的場所（靠近灶台或加濕器）。這可能導致火災、觸電或本機彎曲。



- 請勿將電視機安裝在會遭受極端溫度的位置，如陽光直射、靠近散熱器或加熱裝置通風孔的地方。電視機在這種環境下可能會過熱而導致外殼變形及 / 或電視機故障。



情況條件：

- 手濕，機殼拆除或採用非製造商所建議的配件時切勿使用本電視機。出現雷電時請將電視機電源線從 AC 電源插座和天線拔下。
- 不要把電視機安裝在延伸出開放的空間。這可能導致人或物體碰撞電視機而受傷或損壞。

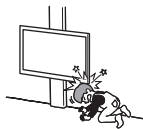

打破電視機螢幕：

- 請勿將任何物品丟向電視機。否則螢幕可能會因為受到撞擊而破裂並造成嚴重傷害。
- 如果電視機的表層破裂，在拔下 AC 電源線以前請勿觸摸它。否則可能導致觸電。

不使用時

- 如果您不使用電視機數天，為了環保和安全原因，應將電視機電源線從 AC 電源插座上拔下。
- 關閉電視機電源時，電視機並未與 AC 電源斷開連接，請將插頭從 AC 電源插座上拔下以完全斷開電視機的電源連接。
- 但是，某些電視機可能具有需要將電視機保持在待命模式下才能正常工作的特點。

對於兒童

- 請勿讓兒童爬上電視機。
- 將體積小的配件放在兒童拿不到的地方，以便不會被兒童誤吞。

如果出現下列問題...

如果出現以下任何問題，請立刻關閉電視機並拔下 AC 電源線。

請諮詢您的經銷商或 Sony 服務中心以交由合格的服務人員進行檢查。

當：

- AC 電源線損壞。
- AC 電源插座不適當。
- 電視機由於跌落、敲擊或撞擊而損壞。
- 任何液體或固體物件通過開口處掉入機殼內。

關於液晶螢幕溫度

長時間使用液晶螢幕時，面板周圍溫度會升高。用手觸摸這些地方時可能會感覺很燙。

預先注意事項

觀賞電視

- 在觀看 3D 視訊影像或打立體的 3D 電玩期間，有些人可能會感到不適（如眼睛疲勞、疲累或噁心）。Sony 建議所有觀賞者在觀看 3D 視訊影像或打立體的 3D 電玩期間要定期休息。所需休息的長度和頻率因人而異。由您自行決定。若您感到任何不適，請停止觀看 3D 視訊影像或打立體的 3D 電玩，直到不適感消失；若有必要，請就醫。關於最新資訊，也請您參閱 (i) 用於電視機的其他設備或媒體的使用說明書，以及 (ii) 我們的網站 (<http://www.sony-asia.com/support>)。兒童（尤其是低於六歲的兒童）的視力還在發育。讓兒童觀看 3D 視訊影像或打立體的 3D 電玩前，請諮詢醫師（如小兒科醫師或眼科醫師）。成人應監督兒童，確保他們遵守上列建議事項。
- 不要在靠近火源或高溫的地方，如直射陽光或太陽曬熱的汽車內使用、貯藏或留下 3D 眼鏡或電池。
- 使用模擬 3D 功能時，請注意本電視轉換後顯示的影像與原始影像不同。
- 請在適當光線條件下觀賞電視，因為在光線不足條件下或長時間觀賞電視會損傷您的眼睛。
- 使用耳機時，請調整音量以免音量過高損傷聽力。

LCD 螢幕

- 雖然 LCD 螢幕採用最精密技術製造且 99.99% 以上的畫素有效，但還是可能會出現黑點或 LCD 螢幕上可能會經常出現亮點（紅、藍或綠色）。這是 LCD 螢幕的結構特性，並不是故障。
- 請勿按壓或刮傷前濾光面板或在電視機頂部放置物件。畫面可能會不均，或者 LCD 螢幕可能會損壞。
- 如果在寒冷地點使用本電視機，畫面上可能會出現模糊或變暗。這並不是故障。溫度上升後這些現象就會消失。
- 畫面靜止不動將會產生重影。片刻後該現象將消失。
- 電視機使用過程中，螢幕和機殼會變熱。這不是故障。
- LCD 螢幕包含少量液晶。請按照您當地的法規進行廢棄物處理。

使用和清潔電視機的螢幕表層 / 機殼

清潔前，務必將電視機的 AC 電源線從 AC 電源插座上斷開連接。

為了避免物質或螢幕塗層剝離，請遵照下列預先注意事項。

- 若要擦去螢幕表層 / 機殼上的灰塵，請用軟布輕輕擦拭。如果灰塵較難除去，請用稍稍蘸有稀釋中性清潔劑的軟布進行擦拭。
- 絕對不能將水或清潔劑直接噴灑在電視上。液體可能滴落在螢幕的底面或外部零件上並滲入電視內，而毀壞電視。



- 切勿使用任何類型的磨砂墊、鹼性 / 酸性清潔劑、擦洗粉或揮發溶劑，如酒精、汽油、稀釋劑或殺蟲劑。使用上述材料或與橡膠或乙烯材料長時間接觸可能會造成螢幕表層和機殼材料的損壞。
- 建議您定期使用真空吸塵清理通風口以確保通風順暢。
- 當調節電視的視角時，請慢慢地調動以防電視機從其桌面型底座移動或滑落。

選購設備

- 將產生電磁輻射的選購元件或任何其他設備遠離電視機。否則可能會造成畫面失真及 / 或噪聲。

（操作遙控器該注意的事項）註

- 安裝電池時請注意正確的極性位置。
- 請勿同時使用不同類型的電池或混合使用新舊電池。
- 請以符合環境保護規定的方式來丟棄電池。特定地區可能有制訂廢棄電池的相關規定。請向您當地的主管機關查詢。
- 請小心拿取遙控器。請勿讓遙控器掉落或踩在遙控器上，或是讓任何液體濺到遙控器。
- 請勿將遙控器放置在接近熱源的地方，放置在受日光直射地方或潮濕的房間。

本機的無線功能

- 切勿在醫療設備（心臟起搏器等）附近操作本機，這可能導致醫療設備故障。
- 雖然本機發送 / 接收加密信號，請小心未經授權的截取。我們不對此造成的任何問題負責。

處理廢棄電池

為了保護我們的環境，請依當地法規之規定處理好廢棄電池。



廢電池請回收

產品名稱： 液晶電視
型號： KDL-55HX750
KDL-46HX750
KDL-46HX75A
KDL-40HX750
KDL-40HX75A
KDL-32HX750



廢電池請回收

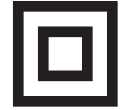

額定電壓： 110 V ~
額定頻率： 60 Hz
消耗功率： KDL-55HX750 (142 W)
KDL-46HX750 (130 W)
KDL-46HX75A (130 W)
KDL-40HX750 (116 W)
KDL-40HX75A (116 W)
KDL-32HX750 (81 W)

製造年份： 如機體上標示
機器號碼： 如機體上標示
生產國別： 日本 (HX750)
馬來西亞 (HX75A)
製造廠商： Sony EMCS Corporation
進口商： 台灣索尼股份有限公司
地址： 台北市長春路 145 號 5 樓

Sony 客服中心
客服諮詢電話： 4499111 (行動電話撥打請加 02)
海外來電請撥： 886-2-77140021
服務網頁 <http://www.sony.com.tw/service/>

本電視機的使用說明書內含“安裝掛壁式支架”的相關說明。



* 4 4 1 2 7 2 9 1 1 * (1)

<http://www.sony.net/>

4-412-729-11(1)